



LISTINO 2022

PER INFO
www.newsolar.info

PER ORDINI
ordini@newsolar.info

PER PREVENTIVI
preventivi@newsolar.info

PER ASSISTENZA
assistenza@newsolar.info

Telefono
+39 080 783 54 50
+39 080 783 90 05

Fax
+39 080 383 63 15

pag. 04

pag. 18

pag. 30

pag. 42

pag. 54

pag. 112

pag. 116

INDICE

nēw **SOLAR**[®] standard

nēw **SOLAR**[®] mini

nēw **SOLAR**[®] elephant

nēw **SOLAR**[®] bicolor

nēw **SOLAR**[®] secure

CARTELLA COLORI

**ACCESSORI E
MOTORIZZAZIONE**

standard

01



newSolar[®] standard è il primo modello dei prodotti appartenenti alla gamma di frangisole più innovativa che ti consente di regolare luce, aria e privacy, come vuoi tu. Il prototipo per eccellenza del frangisole di design che miscela eleganza, funzionalità e resistenza.

pag. 04

newSolar[®] mini è l'eccellente risposta, concepita per rispondere all'esigenza di dover necessariamente occupare degli spazi ridotti all'interno dei vani finestra e/o porta-finestra per oscurare gli ambienti. Una nuova forma di compatibilità tra il design, le funzionalità newSolar[®] e gli spazi angusti disponibili per la sua allocazione.

pag. 18

mini

02



"La bellezza è certamente nulla che possa essere calcolato o misurato". In base a questo credo di Ludwig Mies van der Rohe, tra i maggiori Architetti-Designer maestri fondatori del "Movimento Moderno", è stata realizzata newSolar[®] elephant, la più grande della gamma.

pag. 30

elephant

03



bicolor

04



newSolar[®] bicolor è il primo modello di frangisole ad avere una doppia facciata con colore differente, nella storia dei sistemi con fasce distanziabili in alluminio estruso. Per la prima volta una fascia in alluminio estruso ha un colore per rispettare l'architettura della facciata esterna e un colore per rispettare l'arredamento interno.

pag. 42

La sicurezza è da sempre parte integrante del modello di vita degli uomini, un valore fondante che non ammette compromessi. Partendo da questa visione condivisa, si è arricchita la gamma di frangisole più innovativa, con il modello più performante e sorprendente in tema di sicurezza, newSolar[®] secure.

pag. 54

secure

05





standard



new SOLAR[®]
European Patent EP3184726B1 a product by Tenda Sistem Italia

Peso al m² completa	9 kg
Misure massime consigliate	250 cm x 300 cm larghezza x altezza

CONTENUTO DELLA CONFEZIONE:

- Telo completo
- Molle di sicurezza per attacco rullo con copertura
- Spazzolino per guida
- Anello per avvolgimento da posizionare all'estremità del telo new Solar® come da manuale di installazione



TABELLA INGOMBRI

GANCI DISTANZIALI da 3 cm

FINO A 130 cm DI LARGHEZZA TELO		FINO A 200 cm DI LARGHEZZA TELO		FINO A 250 cm DI LARGHEZZA TELO	
ALTEZZA FINITA	DIAMETRO	ALTEZZA FINITA	DIAMETRO	ALTEZZA FINITA	DIAMETRO
120	18,8	120	18,9	120	19
140	20,1	140	20,2	140	20,3
160	20,3	160	20,5	160	20,6
180	20,8	180	20,9	180	21,2
200	22,2	200	22,4	200	22,6
220	23,2	220	23,5	220	23,6
240	23,8	240	24,0	240	24,3
260	24,2	260	24,4	260	24,7
280	25,4	280	25,6	280	25,7
300	25,7	300	25,9	300	26,5

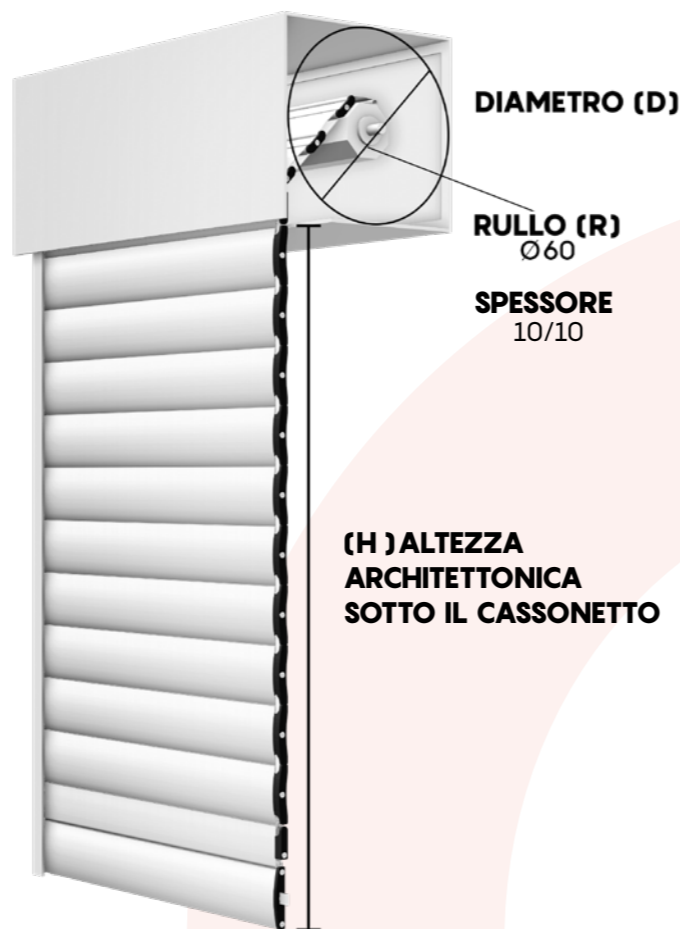
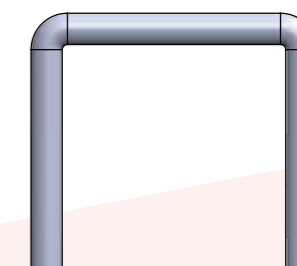

regular 3 cm

acciaio zincato FE37 cod. **SOL2TSG43A**
acciaio inox cod. **SOL2TSG43I**

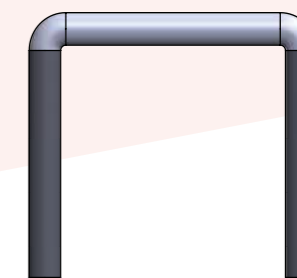

silent 3 cm

acciaio zincato FE37 cod. **SOL2TSG43AS**
acciaio inox cod. **SOL2TSG43IS**

DISTANZE DISPONIBILI TRA LE FASCE DEL TELO: 4

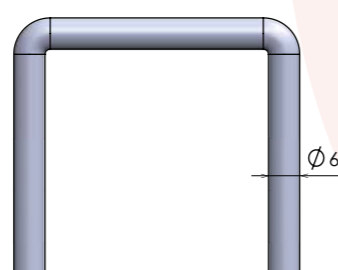
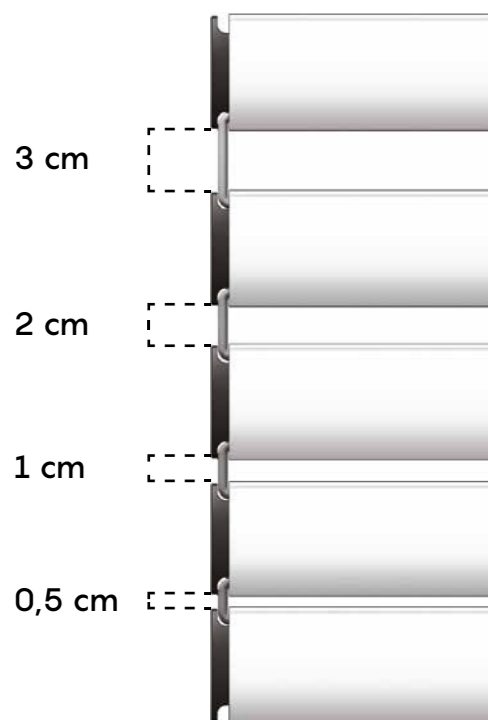

GANCIO new Solar® 3 cm

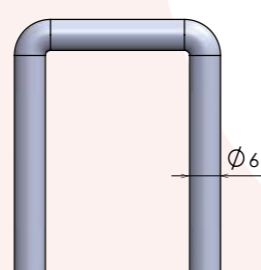

GANCIO new Solar® 1 cm

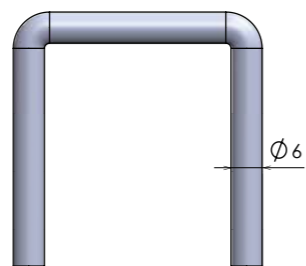

GANCIO new Solar® 2 cm

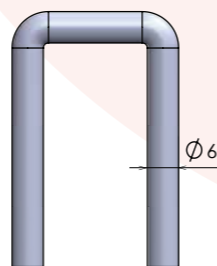

GANCIO new Solar® 0,5 cm

La distanza tra una fascia e l'altra può avere una variazione fino a 3 mm

Per una gestione più personalizzata di luce e ombra è possibile configurare **new Solar® standard** anche con una combinazione dei ganci distanziali di misure diverse all'interno dello stesso telo.

TABELLA INGOMBRI

GANCI DISTANZIALI da 2 cm

FINO A 130 cm DI LARGHEZZA TELO		FINO A 200 cm DI LARGHEZZA TELO		FINO A 250 cm DI LARGHEZZA TELO	
ALTEZZA FINITA	DIAMETRO	ALTEZZA FINITA	DIAMETRO	ALTEZZA FINITA	DIAMETRO
120	17,5	120	17,6	120	19,2
140	18,7	140	18,8	140	19,8
160	20,3	160	20,5	160	21,7
180	20,5	180	20,7	180	22,0
200	21,7	200	22,0	200	22,2
220	22,2	220	23,0	220	23,5
240	23,5	240	23,9	240	24,4
260	23,9	260	25,0	260	25,1
280	25,2	280	25,3	280	26,7
300	25,7	300	26,0	300	27,0

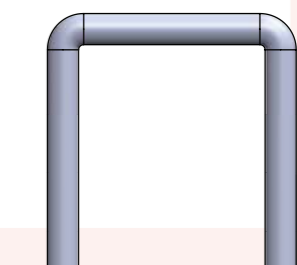

regular 2 cm

acciaio zincato FE37 cod. **SOL2TSG36A**
acciaio inox cod. **SOL2TSG36I**

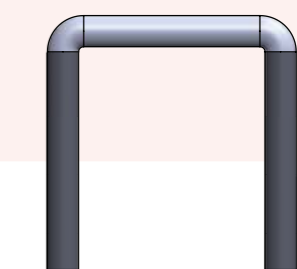

silent 2 cm

acciaio zincato FE37 cod. **SOL2TSG36AS**
acciaio inox cod. **SOL2TSG36IS**

TABELLA INGOMBRI

GANCI DISTANZIALI da 1 cm

FINO A 130 cm DI LARGHEZZA TELO		FINO A 200 cm DI LARGHEZZA TELO		FINO A 250 cm DI LARGHEZZA TELO	
ALTEZZA FINITA	DIAMETRO	ALTEZZA FINITA	DIAMETRO	ALTEZZA FINITA	DIAMETRO
120	18,9	120	19	120	19,5
140	19,0	140	19,2	140	19,7
160	19,9	160	20,0	160	20,8
180	20,7	180	20,9	180	21,0
200	21,5	200	21,7	200	22,2
220	21,8	220	23,0	220	23,5
240	23,5	240	23,8	240	24,2
260	23,7	260	24,0	260	24,6
280	24,0	280	24,2	280	24,7
300	24,7	300	25,2	300	25,4

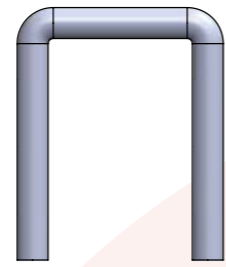

regular 1 cm

acciaio zincato FE37 cod. **SOL2TSG28A**
acciaio inox cod. **SOL2TSG28I**

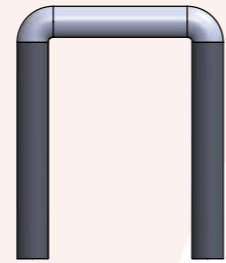

silent 1 cm

acciaio zincato FE37 cod. **SOL2TSG28AS**
acciaio inox cod. **SOL2TSG28IS**

PROFILI ALLUMINIO ESTRUSO



TABELLA INGOMBRI

GANCI DISTANZIALI da 0,5 cm

FINO A 130 cm DI LARGHEZZA TELO		FINO A 200 cm DI LARGHEZZA TELO		FINO A 250 cm DI LARGHEZZA TELO	
ALTEZZA FINITA	DIAMETRO	ALTEZZA FINITA	DIAMETRO	ALTEZZA FINITA	DIAMETRO
120	17,4	120	17,5	120	17,6
140	18,8	140	19,0	140	19,2
160	19,4	160	19,6	160	20,4
180	20,4	180	20,6	180	20,8
200	21,0	200	21,4	200	22,5
220	21,5	220	21,8	220	23,0
240	23,0	240	23,4	240	23,6
260	23,5	260	24,0	260	25,0
280	24,0	280	24,2	280	25,5
300	24,5	300	24,9	300	26,0

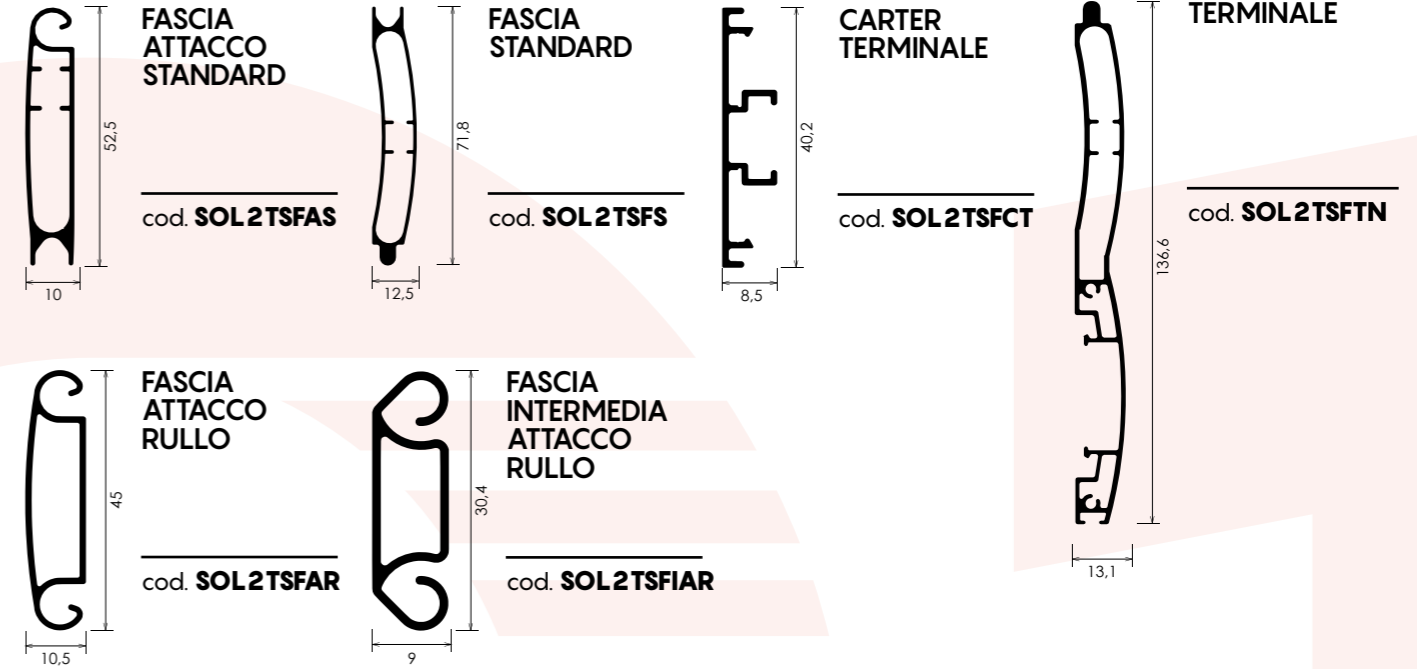
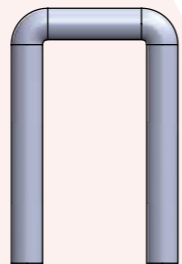

regular 0,5 cm

acciaio zincato FE37 cod. **SOL2TSG20A**
acciaio inox cod. **SOL2TSG20I**

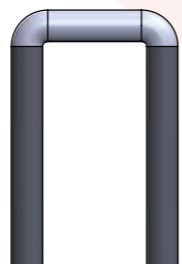

silent 0,5 cm

acciaio zincato FE37 cod. **SOL2TSG20AS**
acciaio inox cod. **SOL2TSG20IS**

TAPPI



TAPPO PICCOLO
cod. **SOL21TP**

TAPPO GRANDE
cod. **SOL2TSTG**

TAPPO TERMINALE (COPPIA)
cod. **SOL2TSTT**

TAPPO MEZZA FASCIA
cod. **SOL2TSTMF**

CHIUSURE



CATENACCILO CHIUSURA INTERMEDIA
cod. **SOL2TSCI**

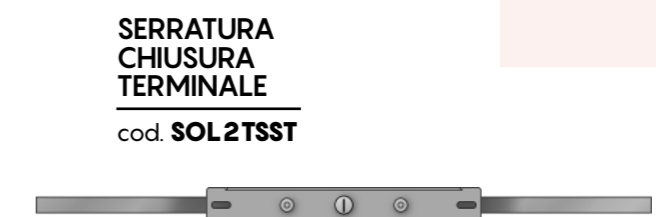

SERRATURA CHIUSURA TERMINALE
cod. **SOL2TSST**

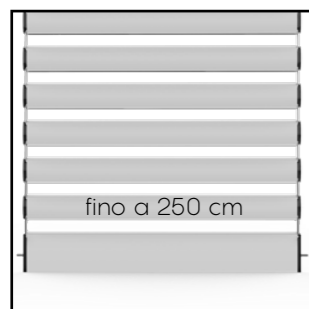

DIMENSIONI MASSIME

Questo modello di newSolar® è disponibile con larghezza massima di 250 cm per singolo telo.

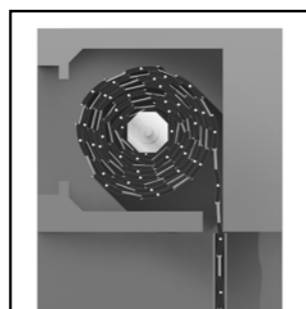

INGOMBRI RIDOTTI

Nonostante sia una tapparella avvolgibile a fasce-profili distanziabili, newSolar® trova allocazione nei cassonetti più diffusi sul mercato.



SERRATURA SU TERMINALE

Questa newSolar® può essere chiusa con serratura o catenacciolo sulla fascia terminale.



CHIUSURE INTERMEDIE

È possibile alloggiare in questo modello di newSolar® anche dei catenaccioli sulle fasce intermedie, installabili all'altezza desiderata.



SISTEMA REGULAR

Movimento brevettato che trasforma la newSolar® in un frangisole.



SISTEMA SILENT

Funzionalità brevettata che consente alla newSolar® di avere massima silenziosità in fase di apertura e chiusura.

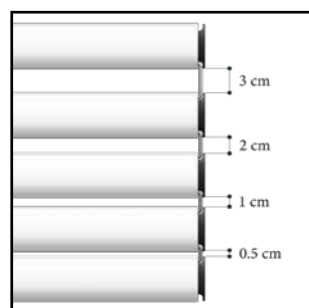

4 DISTANZE

Configurazione massima. Il telo di questa newSolar® può essere ordinato con 4 misure distanziali differenti: da 3 cm, 2 cm, 1 cm, 0,5 cm, anche in combinazioni diverse. Configurazione da comunicare in fase d'ordine.

COME PRENDERE LE MISURE

LARGHEZZA DEL TELO: Rilevare la larghezza riferendosi all'INTERNO DELLE GUIDE e riportando la misura con una sottrazione di -7 mm.

ESEMPIO: In caso di misura esatta 92,7 cm è necessario comunicare in fase di ordine 92 cm.

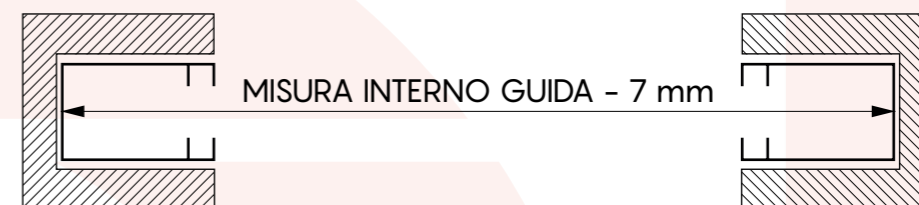

ALTEZZA DEL TELO: Rilevare l'altezza riferendosi alla LUCE ARCHITETTONICA e riportando la misura con un'aggiunta di +10 cm.

ESEMPIO: In caso di misura esatta 210 cm è necessario comunicare in fase di ordine 220 cm. Per SC > 5 cm aggiungere 1 cm alla misura finita per ogni cm in più.

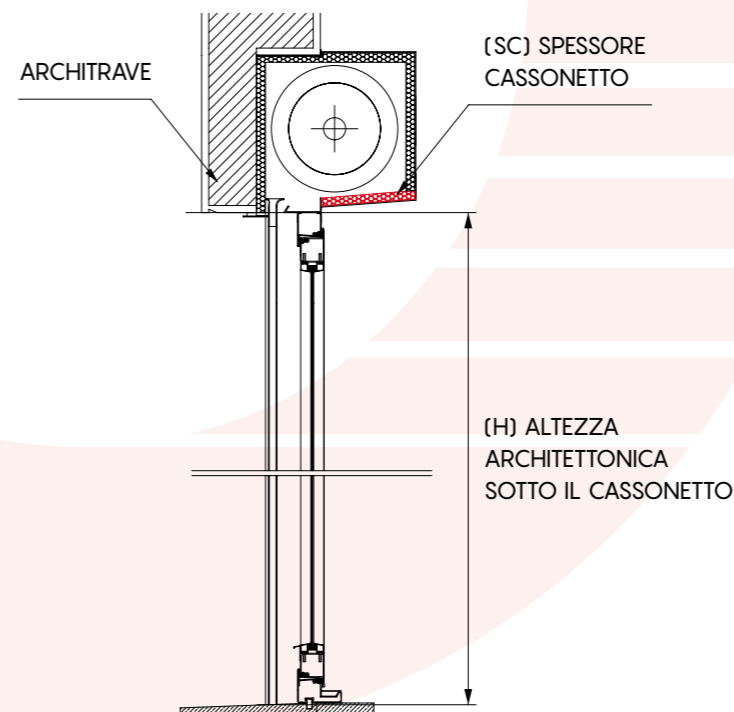

Per la determinazione dell'altezza finita, alla misura dell'altezza architettonica sotto cassonetto H, aggiungere 10 cm fino ad un SC di 5 cm ($H + 10$ cm).

Per spessore cassonetto SC maggiore di 5 cm, aggiungere 1 cm alla misura finita per ogni cm in più.
Es: spessore cassonetto SC 6 cm = $H + 11$ cm
Es: spessore cassonetto SC 8 cm = $H + 13$ cm

Esempio:
H = 210 cm misura da comunicare 220 cm

Esempio:
SC 6 cm misura da comunicare 221 cm
Esempio:
SC 7 cm misura da comunicare 222 cm

ATTENZIONE

È necessario comunicare in fase d'ordine solo misure finite:
LARGHEZZA misura interno guide -7 mm
ALTEZZA luce +10 cm, se SC > 5 cm allora aggiungere 1 cm alla misura finita per ogni cm in più.

PRODOTTO CON DISTANZIALI E VITI IN ACCIAIO ZINCATO FE37

DESCRIZIONE	MINIMO FATT.	COSTO
Colori RAL	1,30 mq	€ 179,85
Colori puntinati	1,30 mq	€ 179,85
Colori legno	1,30 mq	€ 251,79
Colori non di serie RAL e puntinati	1,30 mq	A richiesta
Colori non di serie legno	1,30 mq	A richiesta

PRODOTTO CON DISTANZIALI SILENT E VITI IN ACCIAIO ZINCATO FE37

DESCRIZIONE	MINIMO FATT.	COSTO
Colori base	1,30 mq	€ 201,43
Colori puntinati	1,30 mq	€ 201,43
Colori legno	1,30 mq	€ 273,37
Colori non di serie RAL e puntinati	1,30 mq	A richiesta
Colori non di serie legno	1,30 mq	A richiesta



PRODOTTO CON DISTANZIALI E VITI IN ACCIAIO INOX AISI 304

DESCRIZIONE	MINIMO FATT.	COSTO
Colori RAL	1,30 mq	€ 201,43
Colori puntinati	1,30 mq	€ 201,43
Colori legno	1,30 mq	€ 273,37
Colori non di serie RAL e puntinati	1,30 mq	A richiesta
Colori non di serie legno	1,30 mq	A richiesta

PRODOTTO CON DISTANZIALI SILENT E VITI IN ACCIAIO INOX AISI 304

DESCRIZIONE	MINIMO FATT.	COSTO
Colori base	1,30 mq	€ 221,82
Colori puntinati	1,30 mq	€ 221,82
Colori legno	1,30 mq	€ 293,76
Colori non di serie RAL e puntinati	1,30 mq	A richiesta
Colori non di serie legno	1,30 mq	A richiesta

OPZIONI PER CHIUSURA TELO

	serratura	€ 54,28/pz
	catenacciolo finale	€ 27,14/cp
	catenacciolo intermedio	€ 40,71/cp

GUIDE COMPATIBILI

Le guide hanno sempre la stessa altezza del telo misura finita

Per visualizzare le schede tecniche delle guide andare a pag. 130 oppure sul sito www.newsolar.info

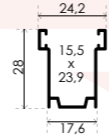
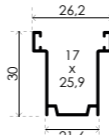
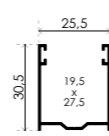
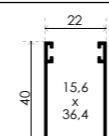
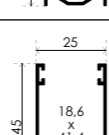
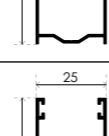
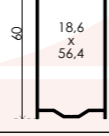
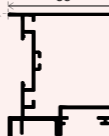
		Ral - Puntinati	Legno
	GATS 001N Spazzolino obbligatorio: fino a largh. 100cm altezza setole 0,5 oltre 100cm altezza setole 0,7	€ 12,54/ml	€ 21,31/ml
	GATS 002N Spazzolino obbligatorio: fino a largh. 100cm altezza setole 0,7 oltre 100cm altezza setole 0,9	€ 12,54/ml	€ 21,31/ml
	GATS 004N Spazzolino obbligatorio: fino a largh. 100cm altezza setole 0,7 oltre 100cm altezza setole 0,9	€ 12,54/ml	€ 21,31/ml
	GATS 006N Spazzolino obbligatorio: fino a largh. 100cm altezza setole 0,5 oltre 100cm altezza setole 0,7	€ 15,04/ml	€ 23,82/ml
	GATS 007N Spazzolino obbligatorio: fino a largh. 100cm altezza setole 0,7 oltre 100cm altezza setole 0,9	€ 16,30/ml	€ 25,07/ml
	GATS 008N Spazzolino obbligatorio: fino a largh. 100cm altezza setole 0,7 oltre 100cm altezza setole 0,9	€ 18,80/ml	€ 31,34/ml
	GUIDA 75 COMPLETE DI INVITO Spazzolino obbligatorio: altezza setole 0,7 mm	€ 31,34/ml	€ 42,62/ml
	CARTER	€ 7,52/ml	€ 10,03/ml

ATTENZIONE: per un regolare funzionamento della **new Solar®** è necessario utilizzare **ESCLUSIVAMENTE** lo spazzolino fornito in abbinamento con la guida configurata ed ordinata, che è presente all'interno della confezione già tagliato nella misura utile.

RAPPORTO DI PROVA N. 368951

Cliente

TENDA SISTEM S.r.l.

Via Giorgio Almirante, 15/17 - 70025 GRUMO APPULA (BA) - Italia

Oggetto*

tapparelle denominate

Standard - secure 3 dis. 3cm Bianco	Secure 2 - secure 4 dis. 1cm Bianco
Standard - secure 3 dis. 3cm Marrone	Secure 2 - secure 4 dis. 1cm Marrone
Standard - secure 3 dis. 2cm Bianco	Secure 2 - secure 4 dis. 0,5cm Bianco
Standard - secure 3 dis. 2cm Marrone	Secure 2 - secure 4 dis. 0,5cm Marrone
Standard - secure 3 dis. 1cm Bianco	Elephant dis. 2cm Bianco
Standard - secure 3 dis. 1cm Marrone	Elephant dis. 2cm Marrone
Standard - secure 3 dis. 0,5cm Bianco	Elephant dis. 1cm Bianco
Standard - secure 3 dis. 0,5cm Marrone	Elephant dis. 1cm Marrone
Secure 2 - secure 4 dis. 3cm Bianco	Elephant dis. 0,5cm Bianco
Secure 2 - secure 4 dis. 3cm Marrone	Elephant dis. 0,5cm Marrone
Secure 2 - secure 4 dis. 2cm Bianco	Mini dis. 2cm Bianco
Secure 2 - secure 4 dis. 2cm Marrone	Mini dis. 2cm Marrone

Attività

 **determinazione delle caratteristiche di comfort termico e visivo secondo la norma UNI EN 14501:2006**

(*) secondo le dichiarazioni del cliente.

Bellaria-Igea Marina - Italia, 30 gennaio 2020

L'Amministratore Delegato
(Dott. Arch. Sara Lorenza Giordano)

Firmato digitalmente da SARA LORENZA GIORDANO

Commissa:
82974

Provenienza dell'oggetto:
campionato e fornito dal cliente

Identificazione dell'oggetto in accettazione:
2020/0106 del 20 gennaio 2020

Data dell'attività:
dal 23 gennaio 2020 al 28 gennaio 2020

Luogo dell'attività:
Istituto Giordano S.p.A. - Strada Erbosa Uno,
82/84 - 47043 Gatteo (FC) - Italia

Indice	Pagina
Descrizione dell'oggetto*	2
Riferimenti normativi	4
Apparecchiature	5
Modalità	5
Condizioni ambientali	7
Risultati	7

Il presente documento è composto da n. 23 pagine e non può essere riprodotto parzialmente, estrapolando parti di interesse a discrezione del cliente, con il rischio di favorire una interpretazione non corretta dei risultati, fatto salvo quanto definito a livello contrattuale.

I risultati si riferiscono solo all'oggetto in esame, così come ricevuto, e sono validi solo nelle condizioni in cui l'attività è stata effettuata.

L'originale del presente documento è costituito da un documento informatico firmato digitalmente ai sensi della Legislazione Italiana applicabile.

Responsabile Tecnico di Prova:
Dott. Andrea Cucchi
Responsabile del Laboratorio di Ottica:
Dott. Daniele Zecca

Compilatore: Agostino Vasini
Revisore: Dott. Andrea Cucchi

Pagina 1 di 23

RAPPORTO DI PROVA N. 379653

Cliente

TENDA SISTEM S.r.l.

Via Giorgio Almirante, 15/17 - 70025 GRUMO APPULA (BA) - Italia

Oggetto*

avvolgibili in alluminio denominati "newSolar Mini", "newSolar Standard", "newSolar Secure" e "newSolar Elephant"

Attività

 **resistenza termica di chiusura oscurante secondo le norme EN ISO 10077-2:2017 e UNI EN 13125:2003 (prova non accreditata da ACCREDIA)**

Risultati

Denominazione oggetto	Nome commerciale	Resistenza termica intrinseca "R _n " [m ² · K/W]
newSolar Mini	newSolar Mini	0,0
newSolar Standard	newSolar Standard newSolar Secure 3 newSolar Secure 3 IR	0,0
newSolar Elephant	newSolar Elephant	0,0
newSolar Secure	newSolar Secure 2 newSolar Secure 4	0,0

Denominazione oggetto (nome commerciale)	Permeabilità all'aria della chiusura	Resistenza termica aggiuntiva "ΔR" [m ² · K/W]
newSolar Mini (newSolar Mini)	molto elevata	0,08
	elevata	0,09
	media	0,11
	bassa	0,14
	molto bassa (a tenuta)	0,17
newSolar Standard (newSolar Standard newSolar Secure 3 newSolar Secure 3 IR)	molto elevata	0,08
	elevata	0,09
	media	0,11
	bassa	0,14
	molto bassa (a tenuta)	0,17
newSolar Elephant (newSolar Elephant)	molto elevata	0,08
	elevata	0,09
	media	0,11
	bassa	0,14
	molto bassa (a tenuta)	0,17
newSolar Secure (newSolar Secure 2 newSolar Secure 4)	molto elevata	0,08
	elevata	0,09
	media	0,11
	bassa	0,14
	molto bassa (a tenuta)	0,17

(*) secondo le dichiarazioni del cliente.

Bellaria-Igea Marina - Italia, 10 febbraio 2021

L'Amministratore Delegato
(Dott. Arch. Sara Lorenza Giordano)

Firmato digitalmente da SARA LORENZA GIORDANO

Commissa:
87053

Provenienza della documentazione tecnica:
fornita dal cliente

Data del ricevimento della documentazione tecnica:
22 gennaio 2021

Data dell'attività:
dal 25 gennaio 2021 all'1 febbraio 2021

Luogo dell'attività:
Istituto Giordano S.p.A. - Blocco 2 - Via Gioacchino Rossini, 2 - 47814 Bellaria-Igea Marina (RN) - Italia

Indice	Pagina
Descrizione dell'oggetto*	2
Riferimenti normativi	7
Modalità	8
Dati di calcolo	9
Risultati	9

Il presente documento è composto da n. 13 pagine e non può essere riprodotto parzialmente, estrapolando parti di interesse a discrezione del cliente, con il rischio di favorire una interpretazione non corretta dei risultati, fatto salvo quanto definito a livello contrattuale.

I risultati si riferiscono solo all'oggetto in esame, così come ricevuto, e sono validi solo nelle condizioni in cui l'attività è stata effettuata.

L'originale del presente documento è costituito da un documento informatico firmato digitalmente ai sensi della Legislazione Italiana applicabile.

Responsabile Tecnico di Prova:

Dott. Ing. Gabriele Graci
Responsabile del Laboratorio di Trasmissione del calore - Calcoli:
Dott. Corrado Colagiacomo

Compilatore: Agostino Vasini
Revisore: Dott. Ing. Gabriele Graci

Pagina 1 di 13

mini



nēw SOLAR[®]
European Patent EP3184726B1
a product by Tenda Sistem Italia

Peso al m² completa 8 kg

Misure massime consigliate 170 cm x 300 cm
larghezza x altezza

CONTENUTO DELLA CONFEZIONE:

- Telo completo
- Molle di sicurezza per attacco rullo con copertura
- Spazzolino per guida



TABELLA INGOMBRI

GANCI DISTANZIALI da 2 cm

FINO A 130 cm
DI LARGHEZZA
TELO

ALTEZZA FINITA	DIAMETRO
120	14,4
140	15,0
160	16,5
180	16,8
200	17,4
220	18,3
240	19,0
260	19,6
280	20,3
300	21,4

FINO A 170 cm
DI LARGHEZZA
TELO

ALTEZZA FINITA	DIAMETRO
120	14,6
140	15,9
160	16,8
180	16,9
200	17,8
220	18,5
240	19,5
260	20,0
280	20,5
300	21,7

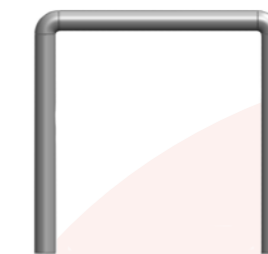

mini regular 2 cm

acciaio zincato FE37 cod. **SOL2MTSG**
acciaio inox cod. **SOL2MTSGI**

DISTANZE DISPONIBILI TRA LE FASCE DEL TELO: 1

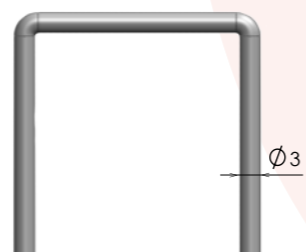
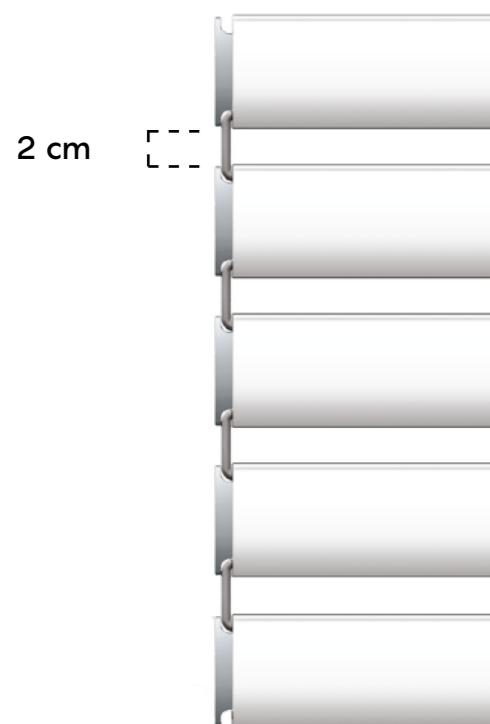

GANCIO newSolar® mini 2 cm

La distanza tra una fascia e l'altra può avere una variazione fino a 3 mm

PROFILI ALLUMINIO ESTRUSO

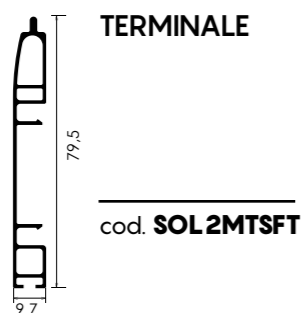
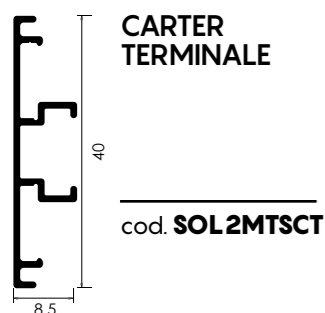
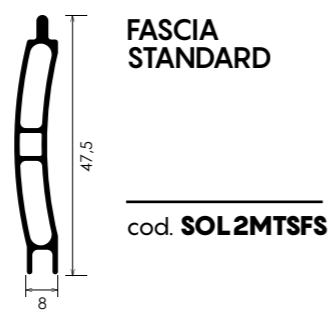
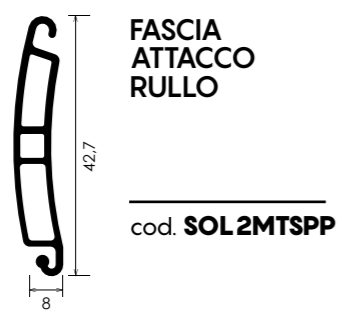
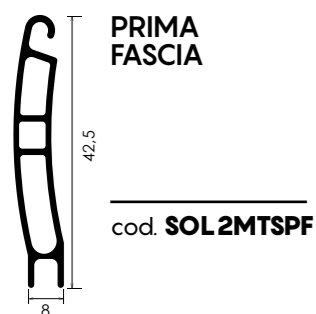

TAPPI



TAPPO STANDARD
cod. SOL2MTSTS



TAPPO TERMINALE
(COPPIA)
cod. SOL2MTSTT



TAPPO PRIMA FASCIA
(COPPIA)
cod. SOL2MTPF



TAPPO FASCIA
ATTACCO RULLO
cod. SOL2MTSFAR

CHIUSURE



CATENACCIOLO
CHIUSURA
FINALE
cod. SOL2TSCI

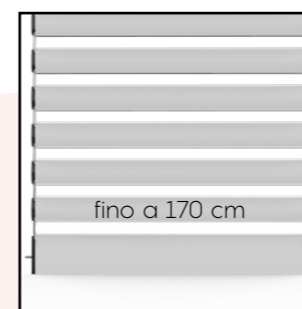

DIMENSIONI MASSIME

Questo modello di newSolar® è disponibile con larghezza massima di 170 cm per singolo telo.

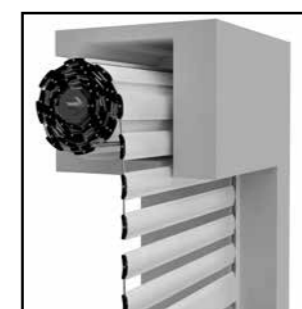

INGOMBRI MOLTO RIDOTTI

Modello newSolar® con gli ingombri più contenuti di tutta la gamma. Anche per cassonetti esterni.



SERRATURA SU TERMINALE

Questo modello di newSolar® può essere chiuso solo con fermo sulla fascia terminale.



SISTEMA REGULAR

Movimento brevettato che trasforma la newSolar® in un frangisole. Per questo modello non è disponibile la variante Silent in quanto la sua movimentazione è già silenziosa.

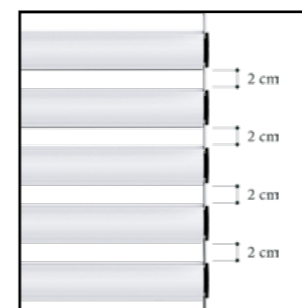

DISTANZA UNICA

Il telo di questa newSolar® può essere ordinato con un unico distanziale di 2 cm. In perfetta armonia con la dimensione delle sue fasce.

COME PRENDERE LE MISURE

LARGHEZZA DEL TELO: Rilevare la larghezza riferendosi all'INTERNO DELLE GUIDE e riportando la misura con una sottrazione di -7 mm.

ESEMPIO: In caso di misura esatta 92,7 cm è necessario comunicare in fase di ordine 92 cm.



ALTEZZA DEL TELO: Rilevare l'altezza riferendosi alla LUCE ARCHITETTONICA e riportando la misura con un'aggiunta di +10 cm.

ESEMPIO: In caso di misura esatta 210 cm è necessario comunicare in fase di ordine 220 cm. Per SC > 5 cm aggiungere 1 cm alla misura finita per ogni cm in più.

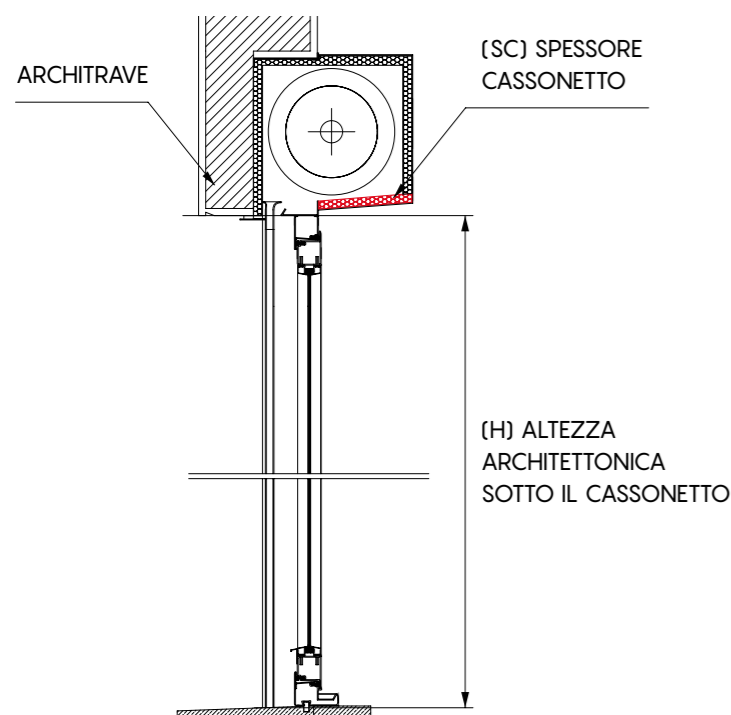

Per la determinazione dell'altezza finita, alla misura dell'altezza architettonica sotto cassonetto H, aggiungere 10 cm fino ad un SC di 5 cm (H + 10 cm).

Per spessore cassonetto SC maggiore di 5 cm, aggiungere 1 cm alla misura finita per ogni cm in più.
Es: spessore cassonetto SC 6 cm = H + 11 cm
Es: spessore cassonetto SC 8 cm = H + 13 cm

Esempio:
H = 210 cm misura da comunicare 220 cm

Esempio:
SC 6 cm misura da comunicare 221 cm
Esempio:
SC 7 cm misura da comunicare 222 cm

ATTENZIONE

È necessario comunicare in fase d'ordine solo misure finite:
LARGHEZZA misura interno guide -7 mm
ALTEZZA luce +10 cm, se SC > 5 cm allora aggiungere 1 cm alla misura finita per ogni cm in più.

PRODOTTO CON DISTANZIALI E VITI IN ACCIAIO ZINCATO FE37

DESCRIZIONE	MINIMO FATT.	COSTO
Colori RAL	1,30 mq	€ 227,81
Colori puntinati	1,30 mq	€ 227,81
Colori legno	1,30 mq	€ 299,75
Colori non di serie RAL e puntinati	1,30 mq	A richiesta
Colori non di serie legno	1,30 mq	A richiesta

PRODOTTO CON DISTANZIALI E VITI IN ACCIAIO INOX AISI 304

DESCRIZIONE	MINIMO FATT.	COSTO
Colori RAL	1,30 mq	€ 251,79
Colori puntinati	1,30 mq	€ 251,79
Colori legno	1,30 mq	€ 323,73
Colori non di serie RAL e puntinati	1,30 mq	A richiesta
Colori non di serie legno	1,30 mq	A richiesta

ATTENZIONE: per questo modello non è attualmente prevista la funzionalità SILENT.

OPZIONI PER CHIUSURA TELO



catenacciolo finale € 27,14/cp

GUIDE COMPATIBILI

Le guide hanno sempre la stessa altezza del telo misura finita

Per visualizzare le schede tecniche delle guide andare a pag. 130 oppure sul sito www.newsolar.info

	Ral - Puntinati	Legno
<p>GATS 001N Spazzolino obbligatorio: fino a largh. 100cm altezza setole 0,5 oltre 100cm altezza setole 0,7</p>	€ 12,54/ml	€ 21,31/ml
<p>GATS 006N Spazzolino obbligatorio: fino a largh. 100cm altezza setole 0,5 oltre 100cm altezza setole 0,7</p>	€ 15,04/ml	€ 23,82/ml

ATTENZIONE: per un regolare funzionamento della newSolar® è necessario utilizzare ESCLUSIVAMENTE lo spazzolino fornito in abbinamento con la guida configurata ed ordinata, che è presente all'interno della confezione già tagliato nella misura utile.

RAPPORTO DI PROVA N. 368951

Cliente

TENDA SISTEM S.r.l.

Via Giorgio Almirante, 15/17 - 70025 GRUMO APPULA (BA) - Italia

Oggetto*

tapparelle denominate

Standard - secure 3 dis. 3cm Bianco	Secure 2 - secure 4 dis. 1cm Bianco
Standard - secure 3 dis. 3cm Marrone	Secure 2 - secure 4 dis. 1cm Marrone
Standard - secure 3 dis. 2cm Bianco	Secure 2 - secure 4 dis. 0,5cm Bianco
Standard - secure 3 dis. 2cm Marrone	Secure 2 - secure 4 dis. 0,5cm Marrone
Standard - secure 3 dis. 1cm Bianco	Elephant dis. 2cm Bianco
Standard - secure 3 dis. 1cm Marrone	Elephant dis. 2cm Marrone
Standard - secure 3 dis. 0,5cm Bianco	Elephant dis. 1cm Bianco
Standard - secure 3 dis. 0,5cm Marrone	Elephant dis. 1cm Marrone
Secure 2 - secure 4 dis. 3cm Bianco	Elephant dis. 0,5cm Bianco
Secure 2 - secure 4 dis. 3cm Marrone	Elephant dis. 0,5cm Marrone
Secure 2 - secure 4 dis. 2cm Bianco	Mini dis. 2cm Bianco
Secure 2 - secure 4 dis. 2cm Marrone	Mini dis. 2cm Marrone

Attività

 **determinazione delle caratteristiche di comfort termico e visivo secondo la norma UNI EN 14501:2006**

(*) secondo le dichiarazioni del cliente.

Bellaria-Igea Marina - Italia, 30 gennaio 2020

L'Amministratore Delegato
(Dott. Arch. Sara Lorenza Giordano)

Firmato digitalmente da SARA LORENZA GIORDANO

Commissa:
82974

Provenienza dell'oggetto:
campionato e fornito dal cliente

Identificazione dell'oggetto in accettazione:
2020/0106 del 20 gennaio 2020

Data dell'attività:
dal 23 gennaio 2020 al 28 gennaio 2020

Luogo dell'attività:
Istituto Giordano S.p.A. - Strada Erbosa Uno,
82/84 - 47043 Gatteo (FC) - Italia

Indice	Pagina
Descrizione dell'oggetto*	2
Riferimenti normativi	4
Apparecchiature	5
Modalità	5
Condizioni ambientali	7
Risultati	7

Il presente documento è composto da n. 23 pagine e non può essere riprodotto parzialmente, estrapolando parti di interesse a discrezione del cliente, con il rischio di favorire una interpretazione non corretta dei risultati, fatto salvo quanto definito a livello contrattuale.

I risultati si riferiscono solo all'oggetto in esame, così come ricevuto, e sono validi solo nelle condizioni in cui l'attività è stata effettuata.

L'originale del presente documento è costituito da un documento informatico firmato digitalmente ai sensi della Legislazione Italiana applicabile.

Responsabile Tecnico di Prova:
Dott. Andrea Cucchi
Responsabile del Laboratorio di Ottica:
Dott. Daniele Zecca

Compilatore: Agostino Vasini
Revisore: Dott. Andrea Cucchi

Pagina 1 di 23

RAPPORTO DI PROVA N. 379653

Cliente

TENDA SISTEM S.r.l.

Via Giorgio Almirante, 15/17 - 70025 GRUMO APPULA (BA) - Italia

Oggetto*

avvolgibili in alluminio denominati "newSolar Mini", "newSolar Standard", "newSolar Secure" e "newSolar Elephant"

Attività

 **resistenza termica di chiusura oscurante secondo le norme EN ISO 10077-2:2017 e UNI EN 13125:2003 (prova non accreditata da ACCREDIA)**

Risultati

Denominazione oggetto	Nome commerciale	Resistenza termica intrinseca "R _{in} " [m ² · K/W]
newSolar Mini	newSolar Mini	0,0
newSolar Standard	newSolar Standard newSolar Secure 3 newSolar Secure 3 IR	0,0
newSolar Elephant	newSolar Elephant	0,0
newSolar Secure	newSolar Secure 2 newSolar Secure 4	0,0

Denominazione oggetto (nome commerciale)	Permeabilità all'aria della chiusura	Resistenza termica aggiuntiva "ΔR" [m ² · K/W]
newSolar Mini (newSolar Mini)	molto elevata	0,08
	elevata	0,09
	media	0,11
	bassa	0,14
	molto bassa (a tenuta)	0,17
newSolar Standard (newSolar Standard newSolar Secure 3 newSolar Secure 3 IR)	molto elevata	0,08
	elevata	0,09
	media	0,11
	bassa	0,14
	molto bassa (a tenuta)	0,17
newSolar Elephant (newSolar Elephant)	molto elevata	0,08
	elevata	0,09
	media	0,11
	bassa	0,14
	molto bassa (a tenuta)	0,17
newSolar Secure (newSolar Secure 2 newSolar Secure 4)	molto elevata	0,08
	elevata	0,09
	media	0,11
	bassa	0,14
	molto bassa (a tenuta)	0,17

(*) secondo le dichiarazioni del cliente.

Bellaria-Igea Marina - Italia, 10 febbraio 2021

L'Amministratore Delegato
(Dott. Arch. Sara Lorenza Giordano)

Firmato digitalmente da SARA LORENZA GIORDANO

Commissa:
87053

Provenienza della documentazione tecnica:
fornita dal cliente

Data del ricevimento della documentazione tecnica:
22 gennaio 2021

Data dell'attività:
dal 25 gennaio 2021 all'1 febbraio 2021

Luogo dell'attività:
Istituto Giordano S.p.A. - Blocco 2 - Via Gioacchino Rossini, 2 - 47814 Bellaria-Igea Marina (RN) - Italia

Indice	Pagina
Descrizione dell'oggetto*	2
Riferimenti normativi	7
Modalità	8
Dati di calcolo	9
Risultati	9

Il presente documento è composto da n. 13 pagine e non può essere riprodotto parzialmente, estrapolando parti di interesse a discrezione del cliente, con il rischio di favorire una interpretazione non corretta dei risultati, fatto salvo quanto definito a livello contrattuale.

I risultati si riferiscono solo all'oggetto in esame, così come ricevuto, e sono validi solo nelle condizioni in cui l'attività è stata effettuata.

L'originale del presente documento è costituito da un documento informatico firmato digitalmente ai sensi della Legislazione Italiana applicabile.

Responsabile Tecnico di Prova:

Dott. Ing. Gabriele Graci
Responsabile del Laboratorio di Trasmissione del calore - Calcoli:
Dott. Corrado Colagiacomo

Compilatore: Agostino Vasini
Revisore: Dott. Ing. Gabriele Graci

Pagina 1 di 13

elephant



new SOLAR[®]
European Patent EP3184726B1 a product by Tenda Sistem Italia

Peso al m² completa 9 kg

Misure massime consigliate 600 cm x 300 cm
larghezza x altezza

LA NEWSOLAR[®] ELEPHANT È DOTATA DI UN SISTEMA SILENT DI SERIE

CONTENUTO DELLA CONFEZIONE:

- Telo completo
- Blocchi di sicurezza anti sollevamento completi di anelli Ø 70 da posizionare alle estremità del telo newSolar[®] come descritto nel manuale di installazione
- Spazzolino per guida

REQUISITO ESSENZIALE:
RULLO Ø 70, SPESSORE 15/10



TABELLA INGOMBRI

GANCI DISTANZIALI da 2 cm

FINO A 600 cm DI LARGHEZZA TELO

ALTEZZA FINITA	DIAMETRO
120	18,3
140	20,1
160	20,8
180	21,6
200	22,0
220	23,2
240	24,0
260	25,0
280	25,3
300	25,9

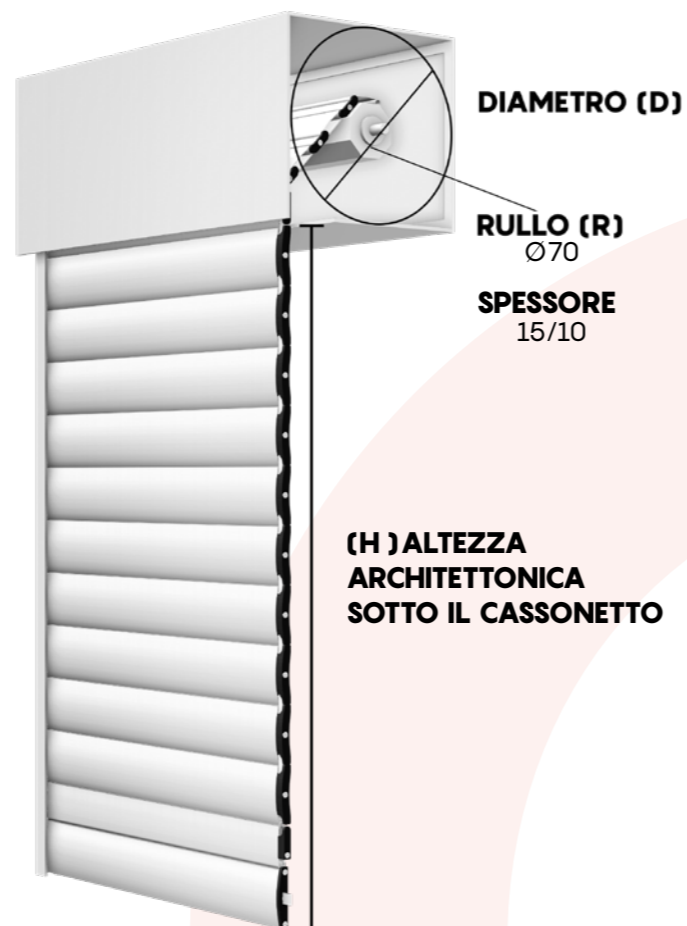
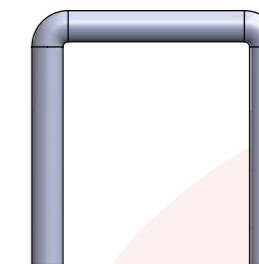

regular 2 cm

acciaio zincato FE37 cod. **SOL2TSG36A**
acciaio inox cod. **SOL2TSG36I**

DISTANZE DISPONIBILI TRA LE FASCE DEL TELO: 1

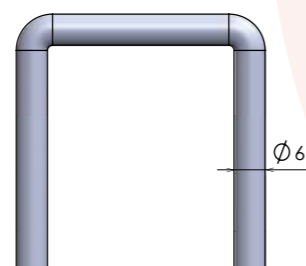
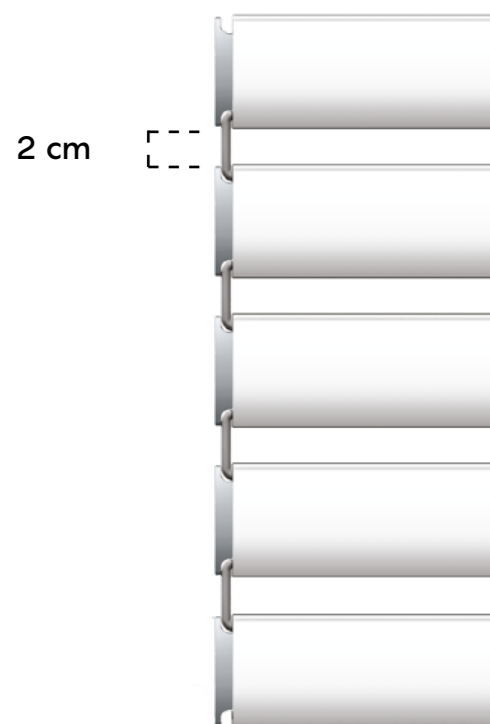

GANCIO newSolar[®] 2 cm

La distanza tra una fascia e l'altra può avere una variazione fino a 3 mm

Per una gestione più personalizzata di luce e ombra è possibile configurare **newSolar[®] elephant** anche con una combinazione dei ganci distanziali di misure diverse all'interno dello stesso telo.

AVVERTENZA: Considerate le grandi dimensioni in cui è realizzata la **newSolar[®] elephant**, è probabile che talvolta in fase di chiusura le singole fasce della tapparella non combacino perfettamente tra loro, lasciando intravedere sottili fasci di luce

PROFILI ALLUMINIO ESTRUSO

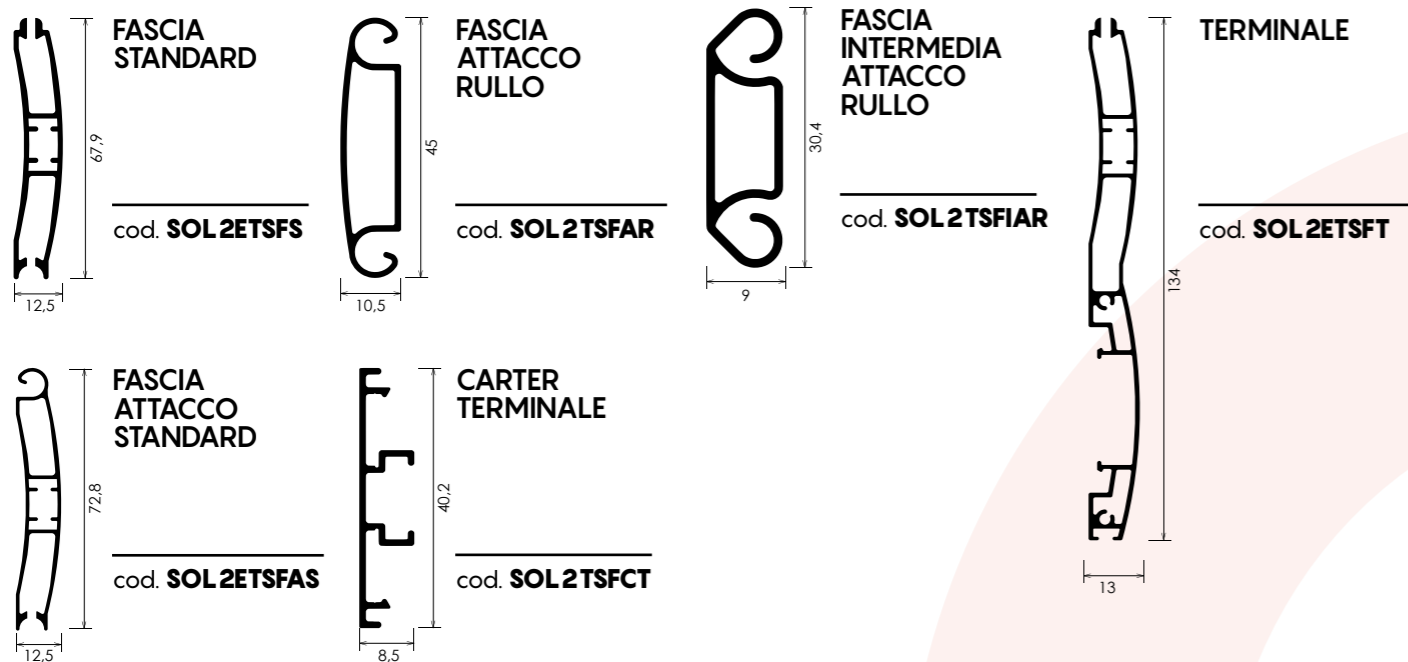

TAPPI



CHIUSURE

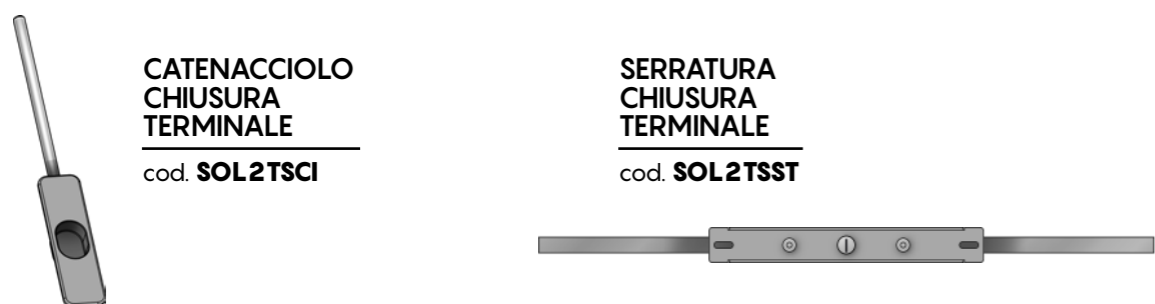

SISTEMA REGULAR
 Funzionalità brevettata che trasforma la newSolar® in un frangisole. Il modello Elephant è dotato di un sistema Silent di serie.



SERRATURA SU TERMINALE
 Questa newSolar® può essere chiusa con serratura o catenaccio sulla fascia terminale.

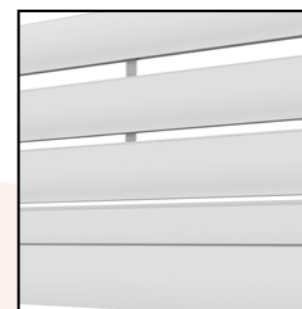

SISTEMA ELEPHANT
 Questa newSolar® ha un sistema di contenimento delle fasce che permette installazioni con larghezze fino ai 6 metri.

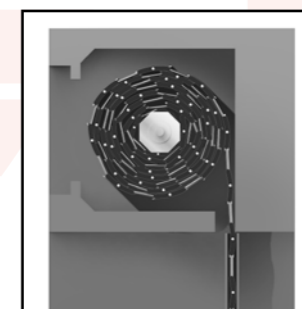

INGOMBRI RIDOTTI
 Nonostante sia una tapparella avvolgibile a fasce-profili distanziabili, trova allocazione nei cassonetti più diffusi sul mercato.

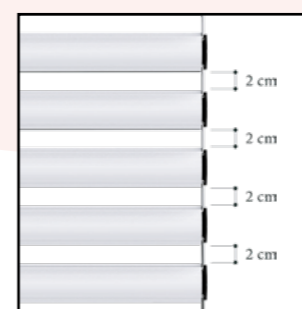

DISTANZA UNICA
 Il telo di questa newSolar® può essere ordinato con un unico distanziale di 2 cm. In perfetta armonia con la dimensione delle sue fasce.

COME PRENDERE LE MISURE

LARGHEZZA DEL TELO: Rilevare la larghezza riferendosi all'INTERNO DELLE GUIDE e riportando la misura con una sottrazione di -7 mm.

ESEMPIO: In caso di misura esatta 92,7 cm è necessario comunicare in fase di ordine 92 cm.



ALTEZZA DEL TELO: Rilevare l'altezza riferendosi alla LUCE ARCHITETTONICA e riportando la misura con un'aggiunta di +10 cm.

ESEMPIO: In caso di misura esatta 210 cm è necessario comunicare in fase di ordine 220 cm. Per SC > 5 cm aggiungere 1 cm alla misura finita per ogni cm in più.

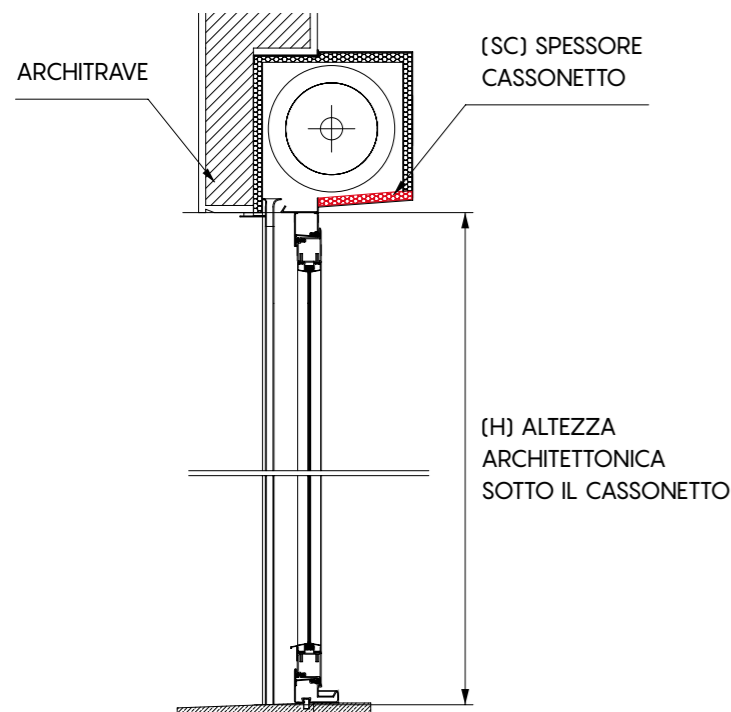

Per la determinazione dell'altezza finita, alla misura dell'altezza architettonica sotto cassonetto H, aggiungere 10 cm fino ad un SC di 5 cm (H + 10 cm).

Per spessore cassonetto SC maggiore di 5 cm, aggiungere 1 cm alla misura finita per ogni cm in più.
Es: spessore cassonetto SC 6 cm = H + 11 cm
Es: spessore cassonetto SC 8 cm = H + 13 cm

Esempio:
H = 210 cm misura da comunicare 220 cm

Esempio:
SC 6 cm misura da comunicare 221 cm
Esempio:
SC 7 cm misura da comunicare 222 cm

ATTENZIONE

È necessario comunicare in fase d'ordine solo misure finite:
LARGHEZZA misura interno guide -7 mm
ALTEZZA luce +10 cm, se SC > 5 cm allora aggiungere 1 cm alla misura finita per ogni cm in più.

PRODOTTO CON DISTANZIALI E VITI IN ACCIAIO ZINCATO FE37

DESCRIZIONE	MINIMO FATT.	COSTO
Colori RAL	1,30 mq	€ 227,81
Colori puntinati	1,30 mq	€ 227,81
Colori legno	1,30 mq	€ 299,75
Colori non di serie RAL e puntinati	1,30 mq	A richiesta
Colori non di serie legno	1,30 mq	A richiesta

PRODOTTO CON DISTANZIALI E VITI IN ACCIAIO INOX AISI 304

DESCRIZIONE	MINIMO FATT.	COSTO
Colori RAL	1,30 mq	€ 251,79
Colori puntinati	1,30 mq	€ 251,79
Colori legno	1,30 mq	€ 323,73
Colori non di serie RAL e puntinati	1,30 mq	A richiesta
Colori non di serie legno	1,30 mq	A richiesta

ATTENZIONE: per questo modello non è attualmente prevista la funzionalità SILENT.

OPZIONI PER CHIUSURA TELO

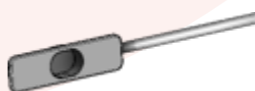
	serratura	€ 54,28/pz
	catenacciolo finale	€ 27,14/cp

GUIDE COMPATIBILI

Le guide hanno sempre la stessa altezza del telo misura finita

Per visualizzare le schede tecniche delle guide andare a pag. 130 oppure sul sito www.newsolar.info

	Ral - Puntinati	Legno
	GATS 002N Spazzolino obbligatorio: fino a largh. 100cm altezza setole 0,7 oltre 100cm altezza setole 0,9	€ 12,54/ml € 21,31/ml
	GATS 004N Spazzolino obbligatorio: fino a largh. 100cm altezza setole 0,7 oltre 100cm altezza setole 0,9	€ 12,54/ml € 21,31/ml
	GATS 006N Spazzolino obbligatorio: fino a largh. 100cm altezza setole 0,5 oltre 100cm altezza setole 0,7 (GUIDA CONSIGLIATA)	€ 15,04/ml € 23,82/ml
	GUIDA 75 COMPLETA DI INVITO Spazzolino obbligatorio: altezza setole 0,7 mm	€ 31,34/ml € 42,62/ml
	CARTER	€ 7,52/ml € 10,03/ml

ATTENZIONE: per un regolare funzionamento della **newSolar®** è necessario utilizzare **ESCLUSIVAMENTE** lo spazzolino fornito in abbinamento con la guida configurata ed ordinata, che è presente all'interno della confezione già tagliato nella misura utile.

RAPPORTO DI PROVA N. 368951

Cliente
TENDA SISTEM S.r.l.
 Via Giorgio Almirante, 15/17 - 70025 GRUMO APPULA (BA) - Italia

Oggetto*
tapparelle denominate

Standard - secure 3 dis. 3cm Bianco	Secure 2 - secure 4 dis. 1cm Bianco
Standard - secure 3 dis. 3cm Marrone	Secure 2 - secure 4 dis. 1cm Marrone
Standard - secure 3 dis. 2cm Bianco	Secure 2 - secure 4 dis. 0,5cm Bianco
Standard - secure 3 dis. 2cm Marrone	Secure 2 - secure 4 dis. 0,5cm Marrone
Standard - secure 3 dis. 1cm Bianco	Elephant dis. 2cm Bianco
Standard - secure 3 dis. 1cm Marrone	Elephant dis. 2cm Marrone
Standard - secure 3 dis. 0,5cm Bianco	Elephant dis. 1cm Bianco
Standard - secure 3 dis. 0,5cm Marrone	Elephant dis. 1cm Marrone
Secure 2 - secure 4 dis. 3cm Bianco	Elephant dis. 0,5cm Bianco
Secure 2 - secure 4 dis. 3cm Marrone	Elephant dis. 0,5cm Marrone
Secure 2 - secure 4 dis. 2cm Bianco	Mini dis. 2cm Bianco
Secure 2 - secure 4 dis. 2cm Marrone	Mini dis. 2cm Marrone

Attività
determinazione delle caratteristiche di comfort termico e visivo secondo la norma UNI EN 14501:2006

(*) secondo le dichiarazioni del cliente.

Bellaria-Igea Marina - Italia, 30 gennaio 2020

L'Amministratore Delegato
 (Dott. Arch. Sara Lorenza Giordano)

Firmato digitalmente da SARA LORENZA GIORDANO

Commissa:
82974

Provenienza dell'oggetto:
campionato e fornito dal cliente

Identificazione dell'oggetto in accettazione:
2020/0106 del 20 gennaio 2020

Data dell'attività:
dal 23 gennaio 2020 al 28 gennaio 2020

Luogo dell'attività:
Istituto Giordano S.p.A. - Strada Erbosa Uno,
82/84 - 47043 Gatteo (FC) - Italia

Indice	Pagina
Descrizione dell'oggetto*	2
Riferimenti normativi	4
Apparecchiature	5
Modalità	5
Condizioni ambientali	7
Risultati	7

Il presente documento è composto da n. 23 pagine e non può essere riprodotto parzialmente, estrapolando parti di interesse a discrezione del cliente, con il rischio di favorire una interpretazione non corretta dei risultati, fatto salvo quanto definito a livello contrattuale.

I risultati si riferiscono solo all'oggetto in esame, così come ricevuto, e sono validi solo nelle condizioni in cui l'attività è stata effettuata.

L'originale del presente documento è costituito da un documento informatico firmato digitalmente ai sensi della Legislazione Italiana applicabile.

Responsabile Tecnico di Prova:
Dott. Andrea Cucchi
 Responsabile del Laboratorio di Ottica:
Dott. Daniele Zecca

Compilatore: Agostino Vasini
 Revisore: Dott. Andrea Cucchi

Pagina 1 di 23

RAPPORTO DI PROVA N. 379653

Cliente

TENDA SISTEM S.r.l.

Via Giorgio Almirante, 15/17 - 70025 GRUMO APPULA (BA) - Italia

Oggetto*

**avvolgibili in alluminio denominati "newSolar Mini",
"newSolar Standard", "newSolar Secure" e "newSolar Elephant"**

Attività

**resistenza termica di chiusura oscurante secondo le norme EN ISO
10077-2:2017 e UNI EN 13125:2003 (prova non accreditata da
ACCREDIA)**



Risultati

Denominazione oggetto	Nome commerciale	Resistenza termica intrinseca "R _s " [m ² · K/W]
newSolar Mini	newSolar Mini	0,0
newSolar Standard	newSolar Standard newSolar Secure 3 newSolar Secure 3 IR	0,0
newSolar Elephant	newSolar Elephant	0,0
newSolar Secure	newSolar Secure 2 newSolar Secure 4	0,0

Denominazione oggetto (nome commerciale)	Permeabilità all'aria della chiusura	Resistenza termica aggiuntiva "ΔR" [m ² · K/W]
newSolar Mini (newSolar Mini)	molto elevata	0,08
	elevata	0,09
	media	0,11
	bassa	0,14
	molto bassa (a tenuta)	0,17
newSolar Standard (newSolar Standard newSolar Secure 3 newSolar Secure 3 IR)	molto elevata	0,08
	elevata	0,09
	media	0,11
	bassa	0,14
	molto bassa (a tenuta)	0,17
newSolar Elephant (newSolar Elephant)	molto elevata	0,08
	elevata	0,09
	media	0,11
	bassa	0,14
	molto bassa (a tenuta)	0,17
newSolar Secure (newSolar Secure 2 newSolar Secure 4)	molto elevata	0,08
	elevata	0,09
	media	0,11
	bassa	0,14
	molto bassa (a tenuta)	0,17

(*) secondo le dichiarazioni del cliente.

Bellaria-Igea Marina - Italia, 10 febbraio 2021

L'Amministratore Delegato
(Dott. Arch. Sara Lorenza Giordano)

Firmato digitalmente da SARA LORENZA GIORDANO

Commessa:
87053
Provenienza della documentazione tecnica:
fornita dal cliente
Data del ricevimento della documentazione tecnica:
22 gennaio 2021
Data dell'attività:
dal 25 gennaio 2021 all'1 febbraio 2021
Luogo dell'attività:
Istituto Giordano S.p.A. - Blocco 2 - Via Gioacchino Rossini, 2 - 47814 Bellaria-Igea Marina (RN) - Italia

Indice	Pagina
Descrizione dell'oggetto*	2
Riferimenti normativi	7
Modalità	8
Dati di calcolo	9
Risultati	9

Il presente documento è composto da n. 13 pagine e non può essere riprodotto parzialmente, estrapolando parti di interesse a discrezione del cliente, con il rischio di favorire una interpretazione non corretta dei risultati, fatto salvo quanto definito a livello contrattuale.
I risultati si riferiscono solo all'oggetto in esame, così come ricevuto, e sono validi solo nelle condizioni in cui l'attività è stata effettuata.
L'originale del presente documento è costituito da un documento informatico firmato digitalmente ai sensi della Legislazione Italiana applicabile.

Responsabile Tecnico di Prova:
Dott. Ing. Gabriele Graci
Responsabile del Laboratorio di Trasmissione del calore - Calcoli:
Dott. Corrado Colagiacomo

Compilatore: Agostino Vasini
Revisore: Dott. Ing. Gabriele Graci

Pagina 1 di 13

RAPPORTO DI PROVA

N. 0375/RP/2021

27 Gennaio 2021

Richiedente
Tenda Sistem S.r.l.
Via Giorgio Almirante, 15/17
70025 Grumo Appula (BA)

Campione sottoposto a prova
Tapparella con fasce distanziabili
commercialmente denominata "NEWSOLAR ELEPHANT"
(cfr. descrizione)

Prove eseguite
Resistenza al carico del vento

Riferimenti normativi
UNI EN 13659:2015
UNI EN 1932:2013

**Il Rapporto è composto da n. 10 pagine e può essere riprodotto solo integralmente.
I risultati ottenuti si riferiscono unicamente ai campioni sottoposti a prova**

bicolor

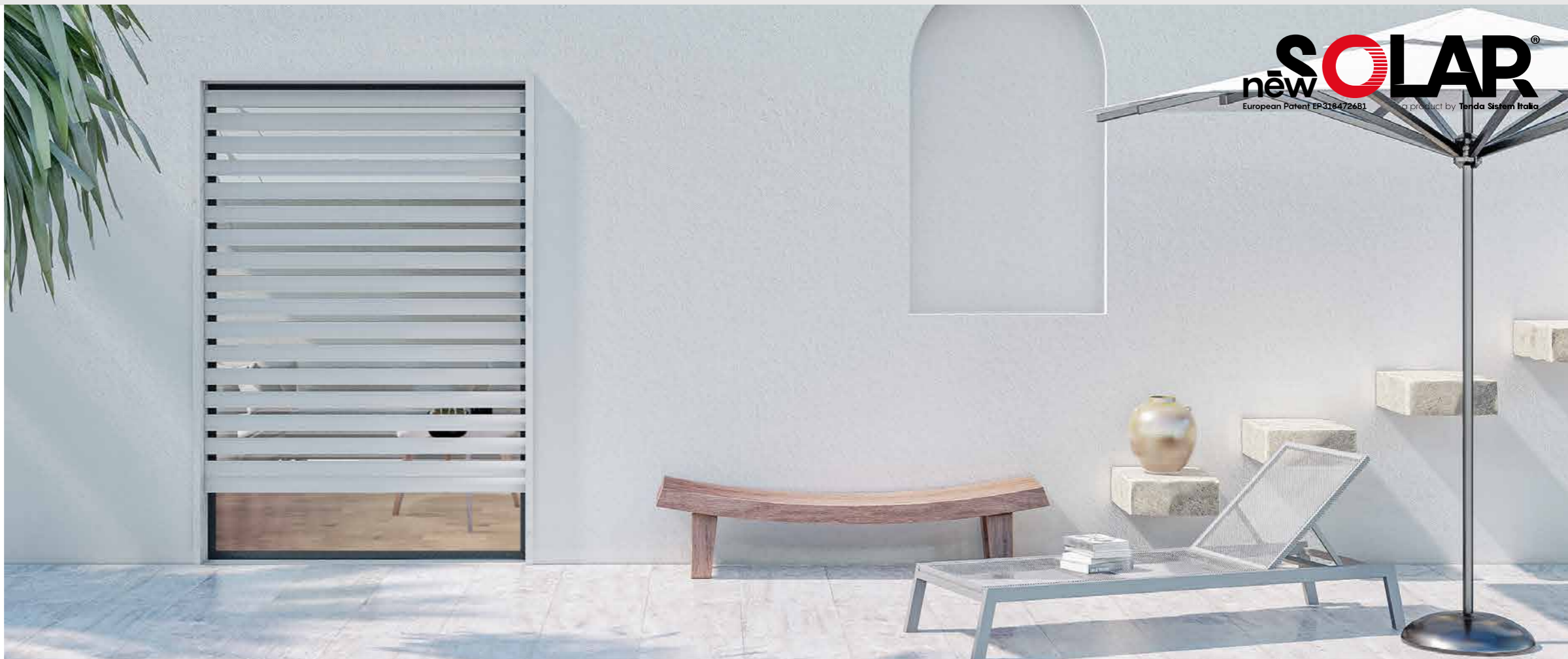

NUOVO BREVETTO

Peso al m² completa	12 kg
Misure massime consigliate	250 cm x 300 cm larghezza x altezza

CONTENUTO DELLA CONFEZIONE:

- Telo completo
- Molle di sicurezza per attacco rullo con copertura
- Spazzolino per guida
- Anello per avvolgimento da posizionare all'estremità del telo new Solar® come da manuale di installazione



TABELLA INGOMBRI

GANCI DISTANZIALI da 2 cm

FINO A 130 cm DI LARGHEZZA TELO		FINO A 200 cm DI LARGHEZZA TELO		FINO A 250 cm DI LARGHEZZA TELO	
ALTEZZA FINITA	DIAMETRO	ALTEZZA FINITA	DIAMETRO	ALTEZZA FINITA	DIAMETRO
120	18,3	120	19,3	120	20,7
140	19,7	140	21,0	140	21,0
160	21,8	160	21,8	160	22,2
180	22,8	180	21,8	180	23,8
200	23,6	200	23,3	200	23,9
220	23,4	220	24,3	220	25,2
240	24,3	240	25,0	240	25,2
260	25,0	260	25,8	260	25,4
280	26,0	280	27,0	280	27,2
300	27,0	300	27,7	300	28,0

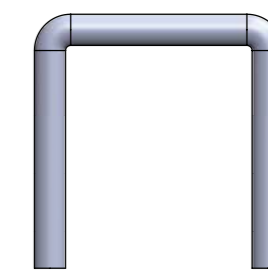

regular 2 cm

acciaio zincato FE37 cod. **SOL2TSG36A**
acciaio inox cod. **SOL2TSG36I**

DISTANZE DISPONIBILI TRA LE FASCE DEL TELO: 3

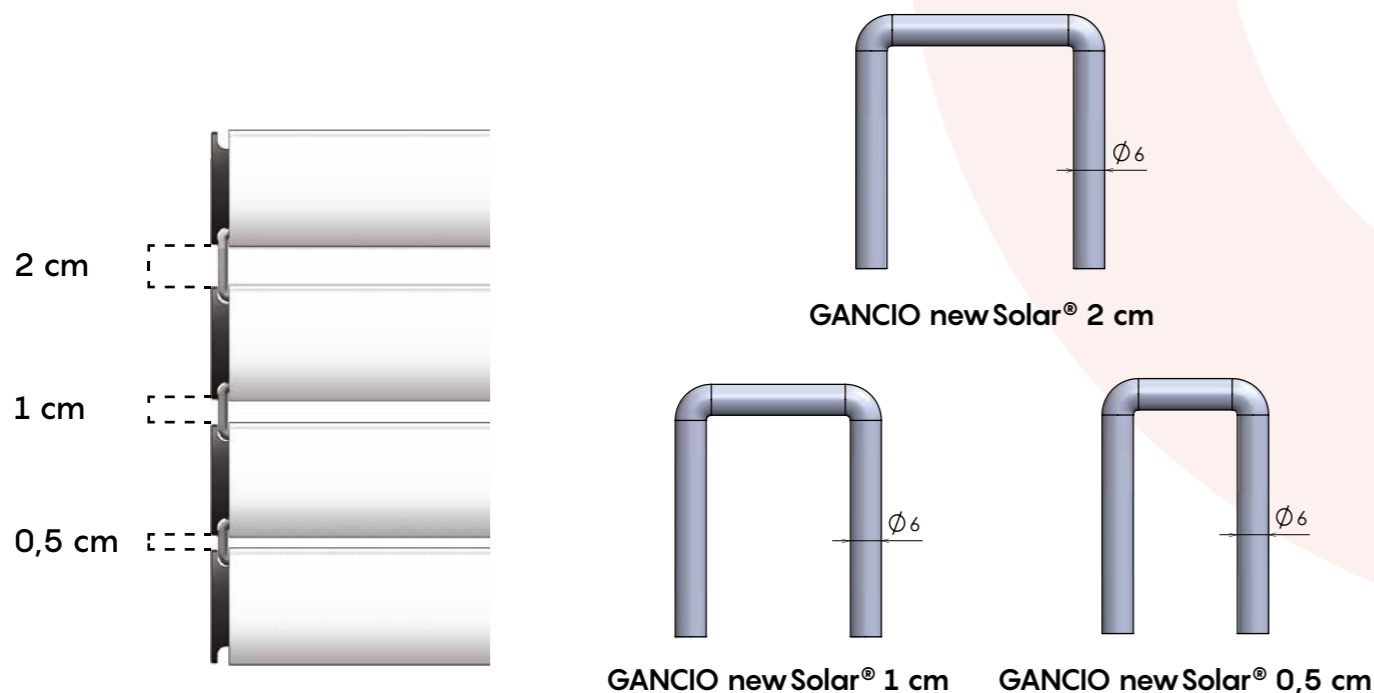

La distanza tra una fascia e l'altra può avere una variazione fino a 3 mm

TABELLA INGOMBRI

GANCI DISTANZIALI da 1 cm

FINO A 130 cm DI LARGHEZZA TELO		FINO A 200 cm DI LARGHEZZA TELO		FINO A 250 cm DI LARGHEZZA TELO	
ALTEZZA FINITA	DIAMETRO	ALTEZZA FINITA	DIAMETRO	ALTEZZA FINITA	DIAMETRO
120	18,5	120	19,5	120	19,4
140	19,6	140	20,6	140	20,1
160	20,6	160	21,6	160	21,2
180	22,0	180	22,0	180	23,0
200	22,0	200	24,0	200	24,3
220	23,1	220	23,3	220	24,0
240	24,0	240	24,3	240	25,1
260	24,5	260	25,5	260	25,8
280	26,0	280	26,5	280	27,0
300	27,0	300	27,5	300	28,0

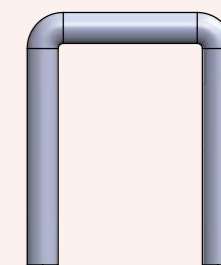

regular 1 cm

acciaio zincato FE37 cod. **SOL2TSG28A**
acciaio inox cod. **SOL2TSG28I**

Per una gestione più personalizzata di luce e ombra è possibile configurare **new Solar® standard** anche con una combinazione dei ganci distanziali di misure diverse all'interno dello stesso telo.

TABELLA INGOMBRI

GANCI DISTANZIALI da 0,5 cm

FINO A 130 cm DI LARGHEZZA TELO		FINO A 200 cm DI LARGHEZZA TELO		FINO A 250 cm DI LARGHEZZA TELO	
ALTEZZA FINITA	DIAMETRO	ALTEZZA FINITA	DIAMETRO	ALTEZZA FINITA	DIAMETRO
120	18,7	120	19,0	120	18,0
140	20,4	140	20,5	140	20,6
160	20,7	160	21,0	160	20,9
180	21,5	180	22,2	180	22,8
200	22,6	200	22,6	200	23,6
220	23,3	220	24,2	220	23,8
240	23,7	240	24,5	240	25,4
260	24,3	260	25,0	260	25,5
280	25,7	280	26,5	280	26,8
300	27,0	300	27,3	300	27,9

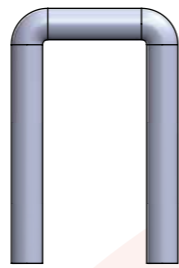

regular 0,5 cm

acciaio zincato FE37 cod. **SOL2TSG20A**
acciaio inox cod. **SOL2TSG20I**

PROFILI ALLUMINIO ESTRUSO

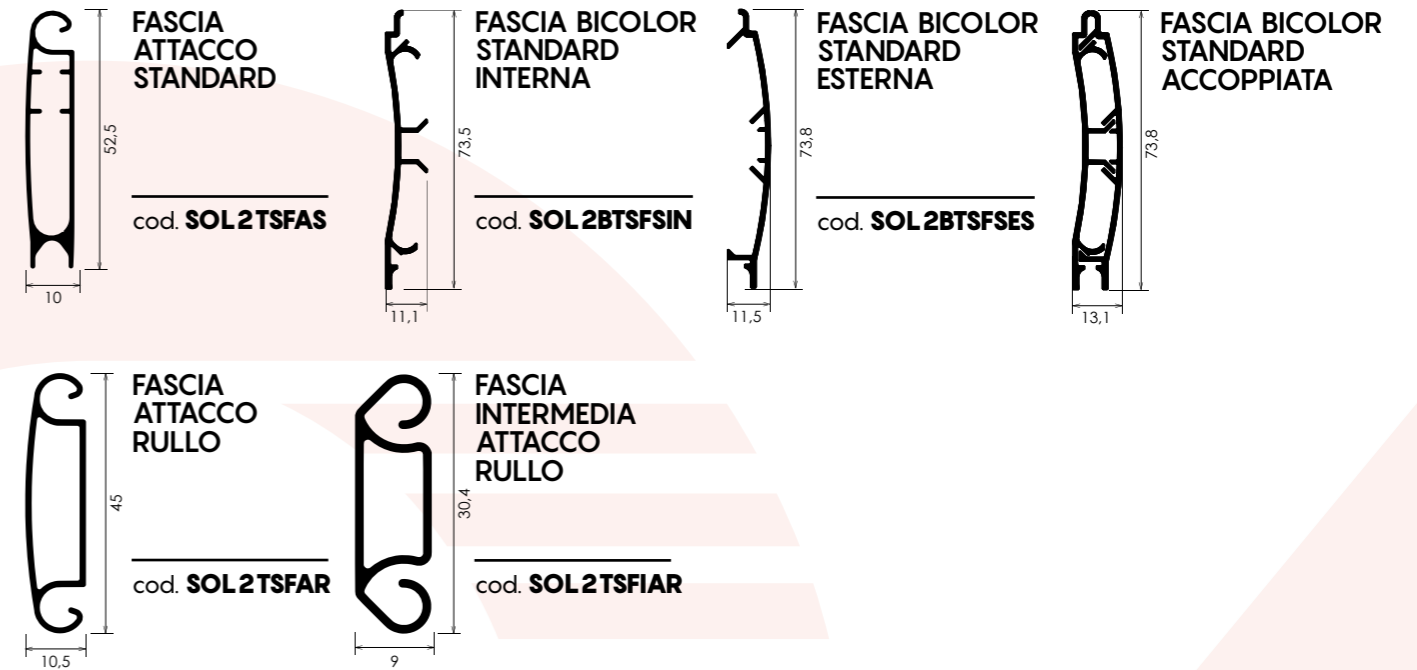

TAPPI

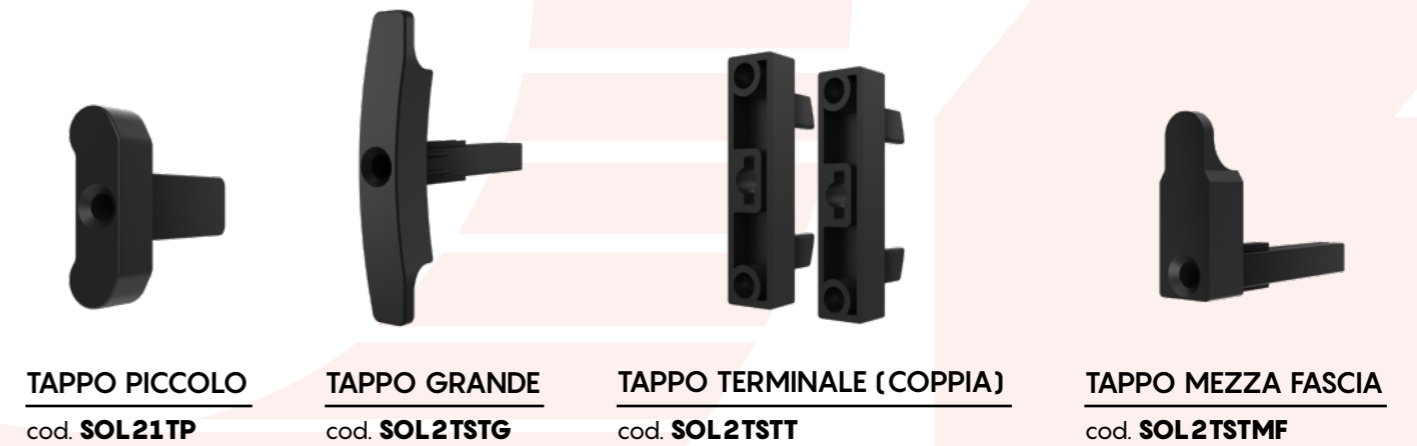

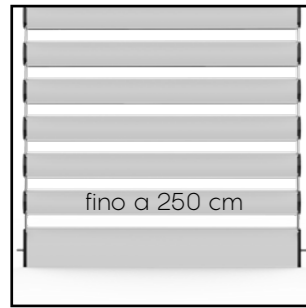

DIMENSIONI MASSIME

Questo modello di newSolar® è disponibile con larghezza massima di 250 cm per singolo telo.

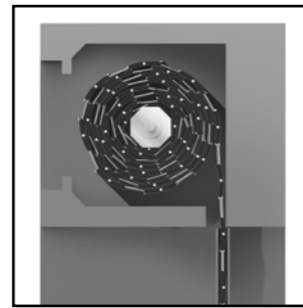

INGOMBRI RIDOTTI

Nonostante sia una tapparella avvolgibile a fasce-profili distanziabili, newSolar® trova allocazione nei cassonetti più diffusi sul mercato.

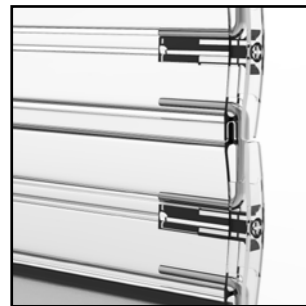

SISTEMA REGULAR

Movimento brevettato che trasforma la newSolar® in un frangisole.

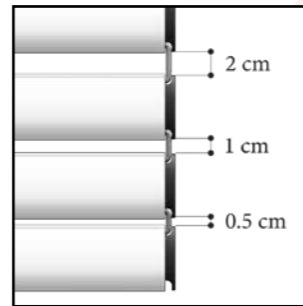

3 DISTANZE

Configurazione massima. Il telo di questa newSolar® può essere ordinato con 3 misure distanziali differenti: da 2 cm, 1 cm, 0,5 cm, anche in combinazioni diverse. Configurazione da comunicare in fase d'ordine.

COME PRENDERE LE MISURE

LARGHEZZA DEL TELO: Rilevare la larghezza riferendosi all'INTERNO DELLE GUIDE e riportando la misura con una sottrazione di -7 mm.

ESEMPIO: In caso di misura esatta 92,7 cm è necessario comunicare in fase di ordine 92 cm.

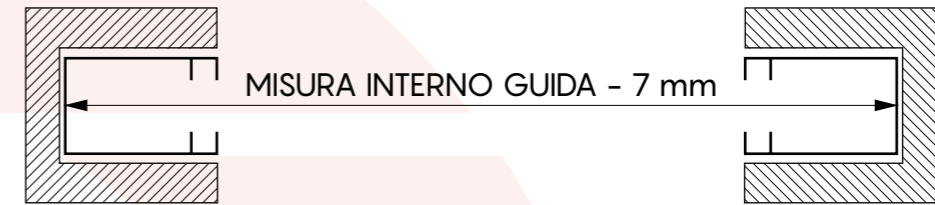

ALTEZZA DEL TELO: Rilevare l'altezza riferendosi alla LUCE ARCHITETTONICA e riportando la misura con un'aggiunta di +10 cm.

ESEMPIO: In caso di misura esatta 210 cm è necessario comunicare in fase di ordine 220 cm. Per SC > 5 cm aggiungere 1 cm alla misura finita per ogni cm in più.

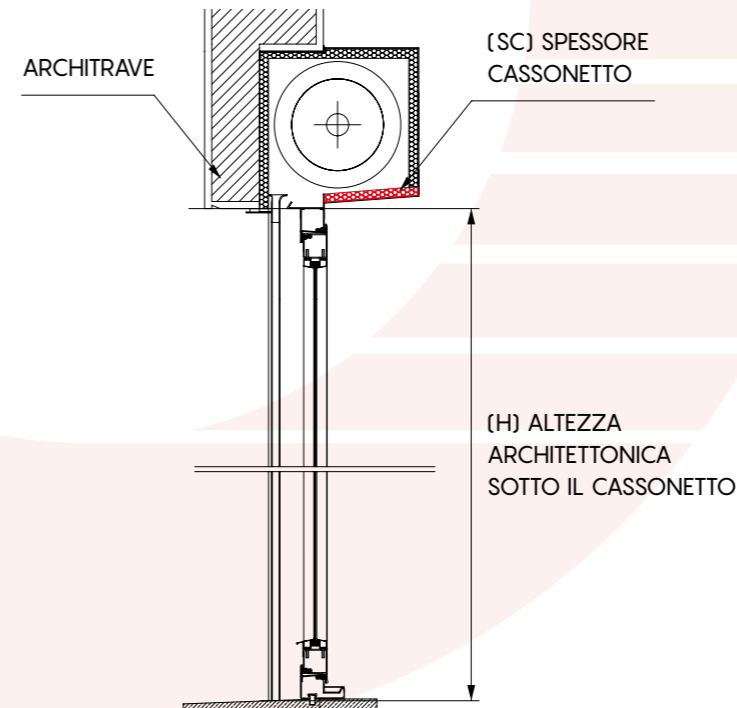

Per la determinazione dell'altezza finita, alla misura dell'altezza architettonica sotto cassonetto H, aggiungere 10 cm fino ad un SC di 5 cm (H + 10 cm).

Per spessore cassonetto SC maggiore di 5 cm, aggiungere 1 cm alla misura finita per ogni cm in più.
Es: spessore cassonetto SC 6 cm = H + 11 cm
Es: spessore cassonetto SC 8 cm = H + 13 cm

Esempio:
H = 210 cm misura da comunicare 220 cm

Esempio:
SC 6 cm misura da comunicare 221 cm

Esempio:
SC 7 cm misura da comunicare 222 cm

ATTENZIONE

È necessario comunicare in fase d'ordine solo misure finite:

LARGHEZZA misura interno guide -7 mm

ALTEZZA luce +10 cm, se SC > 5 cm allora aggiungere 1 cm alla misura finita per ogni cm in più.

PRODOTTO CON DISTANZIALI E VITI IN ACCIAIO ZINCATO FE37

DESCRIZIONE	MINIMO FATT.	COSTO
Colori RAL	1,30 mq	€ 239,85
Colori puntinati	1,30 mq	€ 239,85
Colori legno	1,30 mq	€ 311,79
Colori non di serie RAL e puntinati	1,30 mq	A richiesta
Colori non di serie legno	1,30 mq	A richiesta

PRODOTTO CON DISTANZIALI E VITI IN ACCIAIO INOX AISI 304

DESCRIZIONE	MINIMO FATT.	COSTO
Colori RAL	1,30 mq	€ 261,43
Colori puntinati	1,30 mq	€ 261,43
Colori legno	1,30 mq	€ 333,37
Colori non di serie RAL e puntinati	1,30 mq	A richiesta
Colori non di serie legno	1,30 mq	A richiesta

GUIDE COMPATIBILI

Le guide hanno sempre la stessa altezza del telo misura finita

Per visualizzare le schede tecniche delle guide andare a pag. 130 oppure sul sito www.newsolar.info

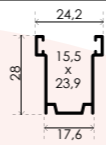
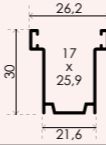
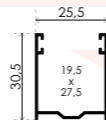
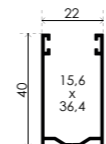
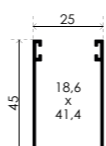
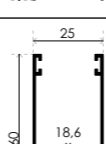
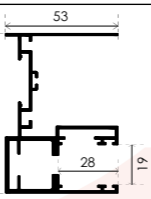
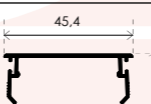
		Ral - Puntinati	Legno
	GATS 001N Spazzolino obbligatorio: fino a largh. 100cm altezza setole 0,5 oltre 100cm altezza setole 0,7	€ 12,54/ml	€ 21,31/ml
	GATS 002N Spazzolino obbligatorio: fino a largh. 100cm altezza setole 0,7 oltre 100cm altezza setole 0,9	€ 12,54/ml	€ 21,31/ml
	GATS 004N Spazzolino obbligatorio: fino a largh. 100cm altezza setole 0,7 oltre 100cm altezza setole 0,9	€ 12,54/ml	€ 21,31/ml
	GATS 006N Spazzolino obbligatorio: fino a largh. 100cm altezza setole 0,5 oltre 100cm altezza setole 0,7	€ 15,04/ml	€ 23,82/ml
	GATS 007N Spazzolino obbligatorio: fino a largh. 100cm altezza setole 0,7 oltre 100cm altezza setole 0,9	€ 16,30/ml	€ 25,07/ml
	GATS 008N Spazzolino obbligatorio: fino a largh. 100cm altezza setole 0,7 oltre 100cm altezza setole 0,9	€ 18,80/ml	€ 31,34/ml
	GUIDA 75 COMPLETE DI INVITO Spazzolino obbligatorio: altezza setole 0,7 mm	€ 31,34/ml	€ 42,62/ml
	CARTER	€ 7,52/ml	€ 10,03/ml

ATTENZIONE: per un regolare funzionamento della **newSolar®** è necessario utilizzare **ESCLUSIVAMENTE** lo spazzolino fornito in abbinamento con la guida configurata ed ordinata, che è presente all'interno della confezione già tagliato nella misura utile.

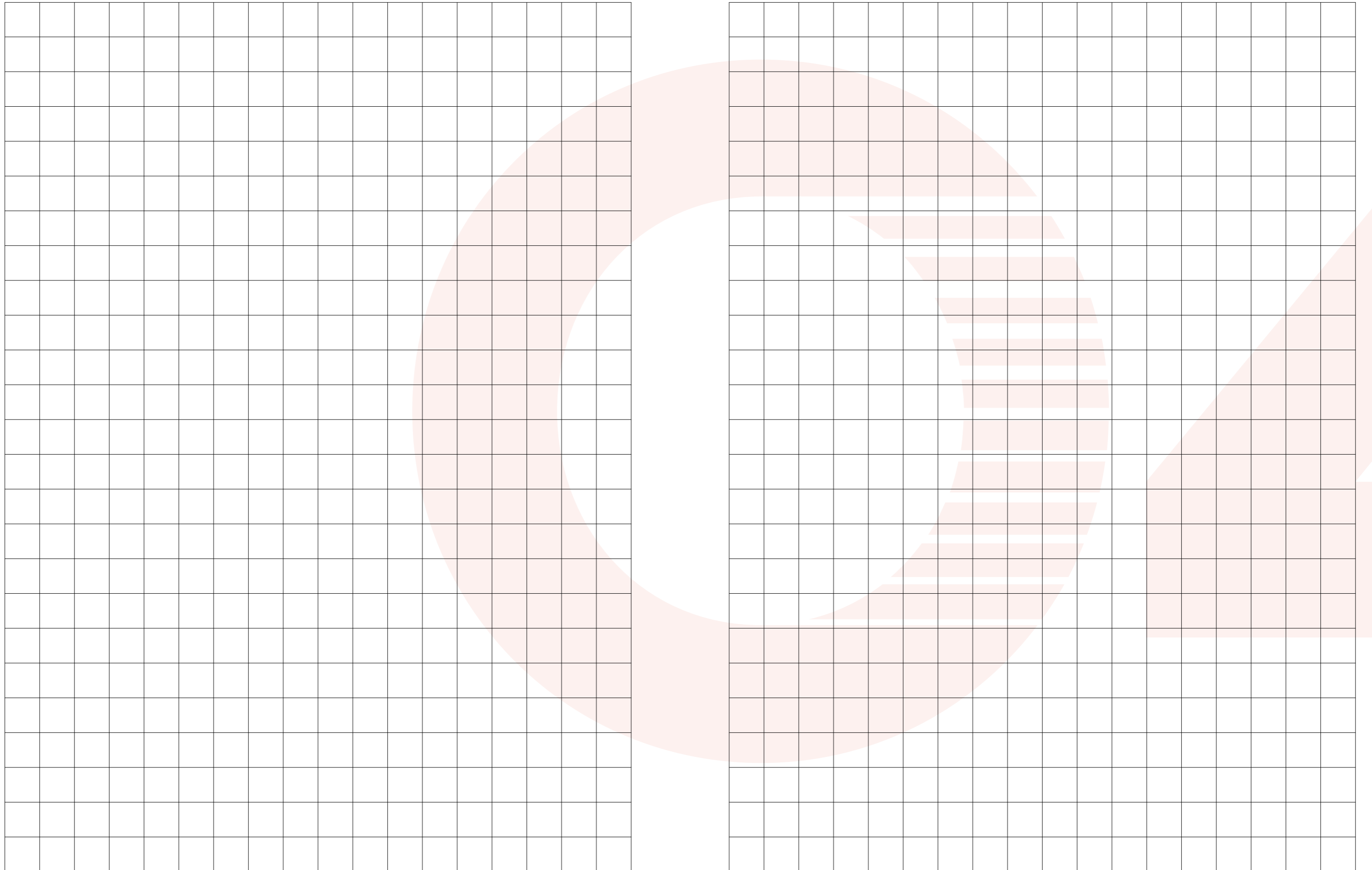



secure



nēw SOLAR®
European Patent EP 3184726 B1 a product by Tenda Sistem Italia

RESISTENZA ANTIEFFRAZIONE CLASSE 4*



Peso al m² completa	16 kg
Misure massime consigliate	250 cm x 300 cm larghezza x altezza

CONTENUTO DELLA CONFEZIONE:

- Telo completo
- Fermi chiusura superiore
- Fermi chiusura inferiore
- Blocchi di sicurezza anti sollevamento completi di anelli Ø 70 da posizionare alle estremità del telo newSolar® come descritto nel manuale di installazione

PER VALIDITÀ DELLA CERTIFICAZIONE RC4 UTILIZZARE ESCLUSIVAMENTE LE GUIDE DA INCASSARE, INDICATE NELLA SCHEDA TECNICA

REQUISITO ESSENZIALE:
RULLO Ø 70, SPESSORE 15/10



TABELLA INGOMBRI

GANCI DISTANZIALI da 3 cm

FINO A 130 cm DI LARGHEZZA TELO		FINO A 200 cm DI LARGHEZZA TELO		FINO A 250 cm DI LARGHEZZA TELO	
ALTEZZA FINITA	DIAMETRO	ALTEZZA FINITA	DIAMETRO	ALTEZZA FINITA	DIAMETRO
120	19,7	120	19,9	120	19,9
140	20,3	140	20,5	140	21,7
160	22,6	160	22,9	160	23,1
180	23,2	180	24,0	180	24,4
200	23,5	200	24,3	200	24,5
220	23,9	220	24,9	220	25,0
240	24,8	240	25,2	240	25,3
260	26,2	260	26,8	260	26,9
280	27,2	280	27,9	280	28,0
300	28,0	300	28,3	300	28,5

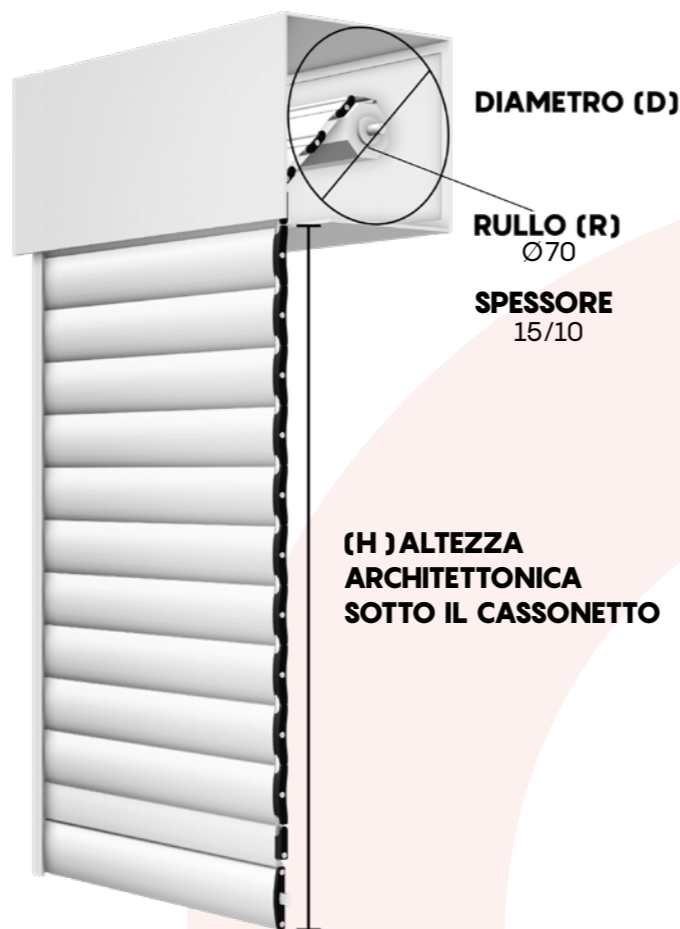
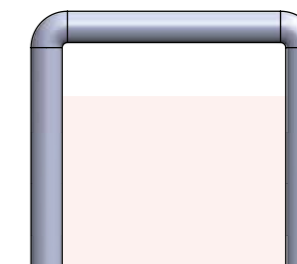

regular 3 cm

acciaio zincato FE37 cod. **SOL2S4TS3A**
acciaio inox cod. **SOL2S4TS3I**

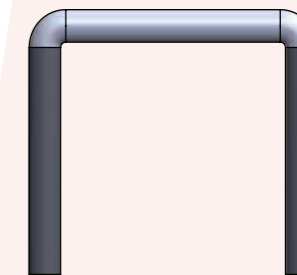

silent 3 cm

acciaio zincato FE37 cod. **SOL2S4TS3AS**
acciaio inox cod. **SOL2S4TS3IS**

DISTANZE DISPONIBILI TRA LE FASCE DEL TELO: 4

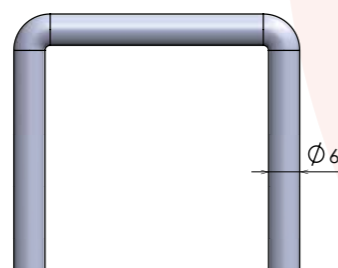
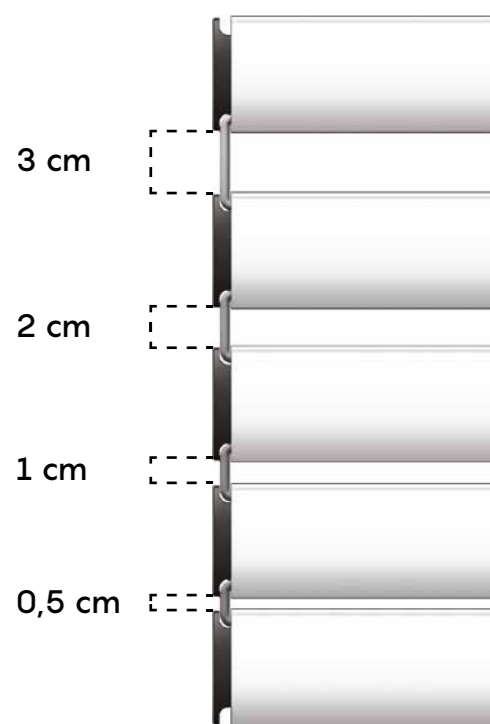

GANCIO newSolar® 3 cm

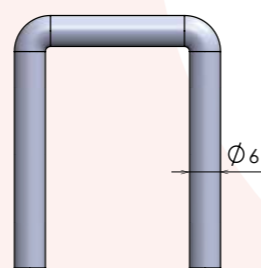

GANCIO newSolar® 1 cm

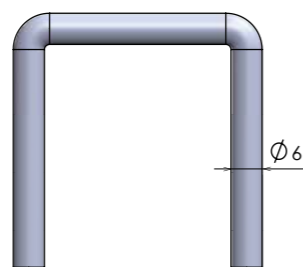

GANCIO newSolar® 2 cm

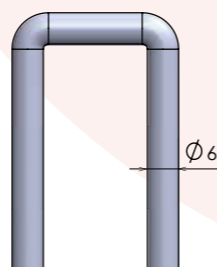

GANCIO newSolar® 0,5 cm

La distanza tra una fascia e l'altra può avere una variazione fino a 3 mm

Per una gestione più personalizzata di luce e ombra è possibile configurare newSolar® secure anche con una combinazione dei ganci distanziali di misure diverse all'interno dello stesso telo.

* Test eseguiti su un campione di dimensioni 160 cm x 270 cm

TABELLA INGOMBRI

GANCI DISTANZIALI da 2 cm

FINO A 130 cm DI LARGHEZZA TELO		FINO A 200 cm DI LARGHEZZA TELO		FINO A 250 cm DI LARGHEZZA TELO	
ALTEZZA FINITA	DIAMETRO	ALTEZZA FINITA	DIAMETRO	ALTEZZA FINITA	DIAMETRO
120	19,2	120	19,2	120	19,8
140	20,0	140	20,4	140	21,0
160	22,2	160	22,4	160	22,5
180	22,8	180	22,8	180	22,9
200	23,2	200	23,6	200	23,7
220	23,8	220	24,7	220	24,8
240	24,6	240	24,8	240	25,0
260	25,8	260	26,2	260	26,7
280	26,0	280	27,0	280	27,3
300	27,3	300	27,5	300	27,8

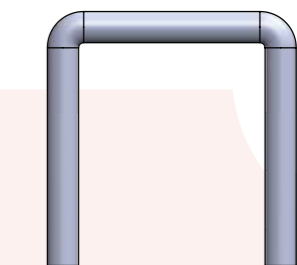

regular 2 cm

acciaio zincato FE37 cod. **SOL2TSG36A**
acciaio inox cod. **SOL2TSG36I**

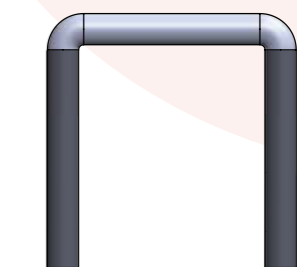

silent 2 cm

acciaio zincato FE37 cod. **SOL2TSG36AS**
acciaio inox cod. **SOL2TSG36IS**

TABELLA INGOMBRI

GANCI DISTANZIALI da 1 cm

FINO A 130 cm DI LARGHEZZA TELO		FINO A 200 cm DI LARGHEZZA TELO		FINO A 250 cm DI LARGHEZZA TELO	
ALTEZZA FINITA	DIAMETRO	ALTEZZA FINITA	DIAMETRO	ALTEZZA FINITA	DIAMETRO
120	18,7	120	19,0	120	19,2
140	20,8	140	20,9	140	21,0
160	21,0	160	21,2	160	21,3
180	21,8	180	22,0	180	22,7
200	22,8	200	23,5	200	25,2
220	24,2	220	24,3	220	25,5
240	24,4	240	24,8	240	25,8
260	25,2	260	25,6	260	26,4
280	26,0	280	26,4	280	27,3
300	27,3	300	27,5	300	28,0

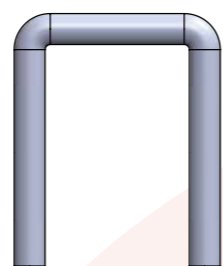

regular 1 cm

acciaio zincato FE37 cod. **SOL2TSG28A**
acciaio inox cod. **SOL2TSG28I**

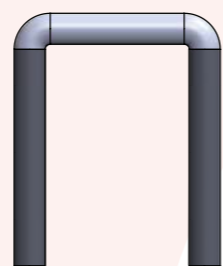

silent 1 cm

acciaio zincato FE37 cod. **SOL2TSG28AS**
acciaio inox cod. **SOL2TSG28IS**

TABELLA INGOMBRI

GANCI DISTANZIALI da 0,5 cm

FINO A 130 cm DI LARGHEZZA TELO		FINO A 200 cm DI LARGHEZZA TELO		FINO A 250 cm DI LARGHEZZA TELO	
ALTEZZA FINITA	DIAMETRO	ALTEZZA FINITA	DIAMETRO	ALTEZZA FINITA	DIAMETRO
120	18,8	120	19,0	120	19,3
140	19,0	140	19,5	140	20,3
160	20,4	160	21,2	160	22,3
180	23,4	180	23,6	180	23,9
200	23,5	200	23,8	200	24,0
220	24,0	220	24,2	220	24,5
240	25,1	240	25,7	240	25,9
260	25,5	260	26,0	260	26,2
280	26,1	280	26,5	280	26,8
300	27,3	300	27,6	300	27,9

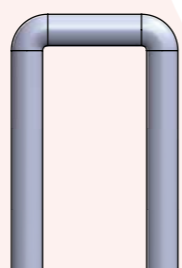

regular 0,5 cm

acciaio zincato FE37 cod. **SOL2TSG20A**
acciaio inox cod. **SOL2TSG20I**

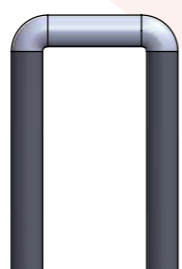

silent 0,5 cm

acciaio zincato FE37 cod. **SOL2TSG20AS**
acciaio inox cod. **SOL2TSG20IS**

PROFILI ALLUMINIO ESTRUSO

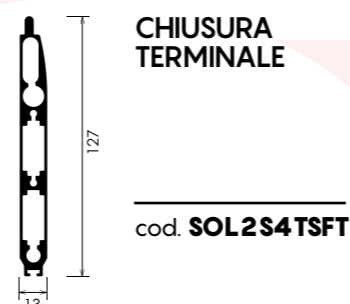
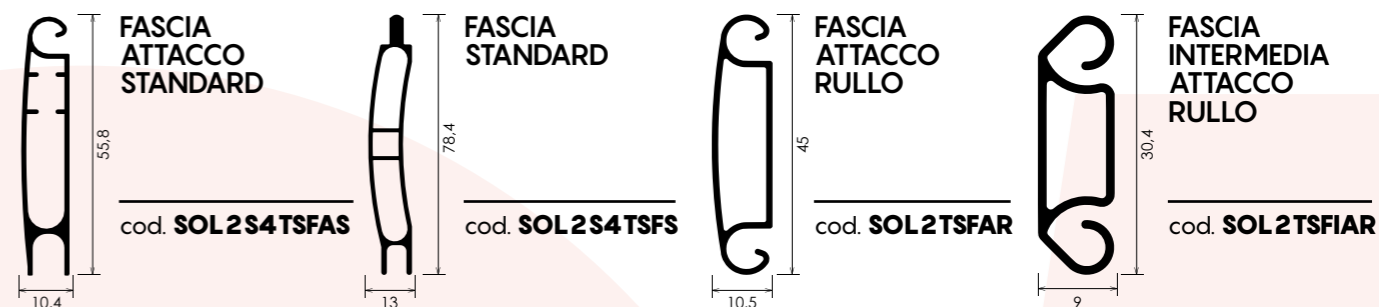

TAPPI

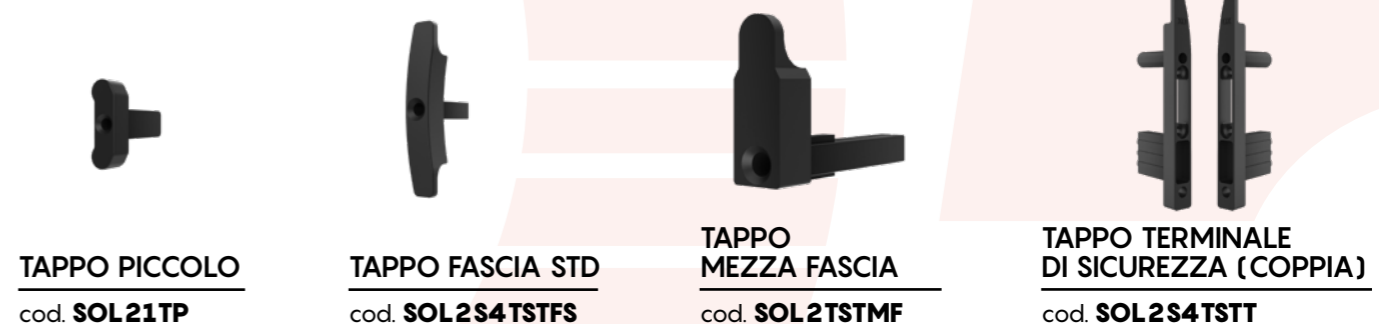

CHIUSURE



SICUREZZA

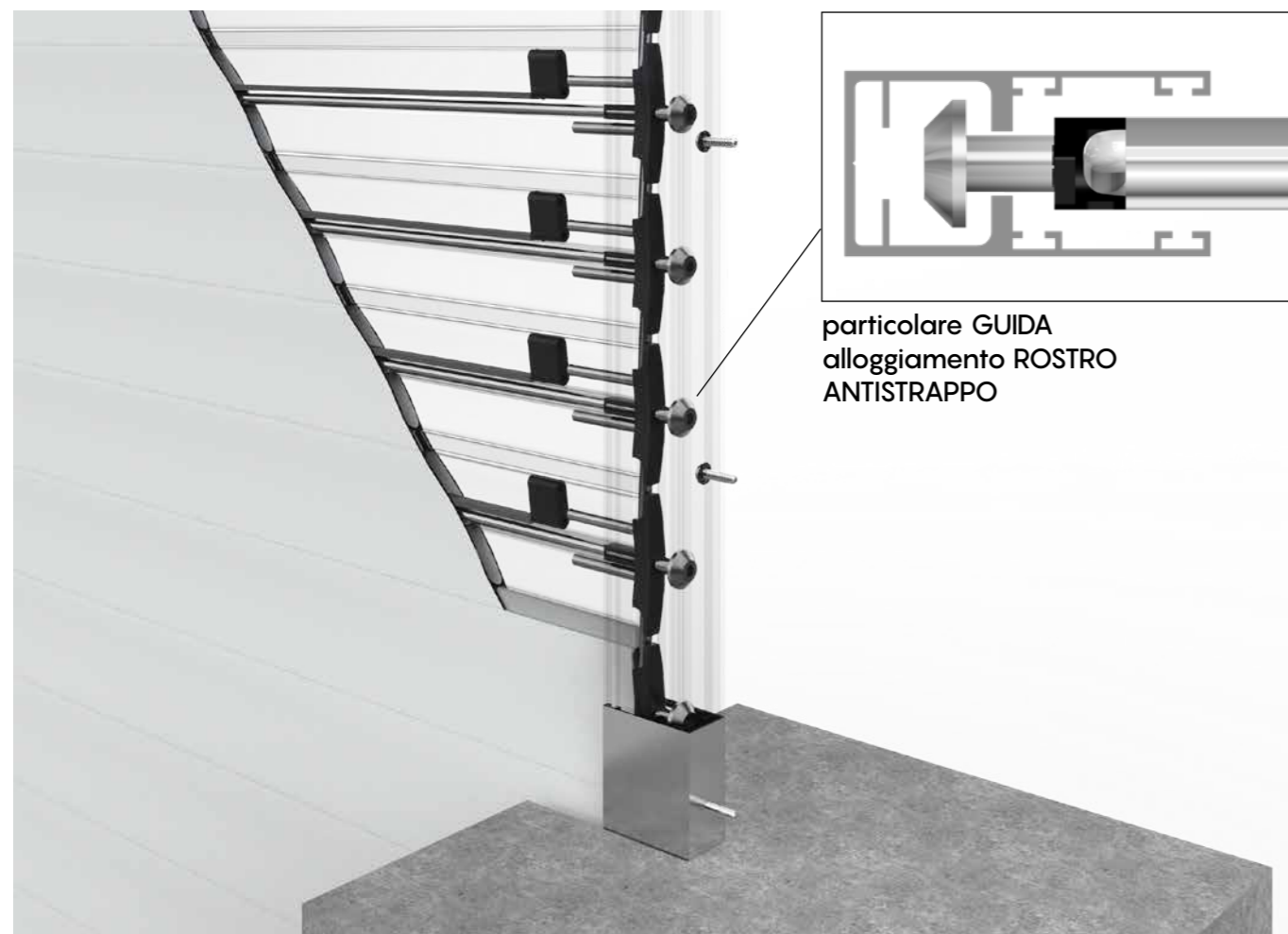

particolare GUIDA alloggiamento ROSTRO ANTISTRAPPO

Sistema di anti-effrazione:

- Armatura interna composta da profilo tondo in acciaio con rostro antistrappo alle due estremità.
- Barra antitaglio in acciaio trattata al manganese.

Sistema ripetuto in tutte le fasce.

- Guide di sicurezza.

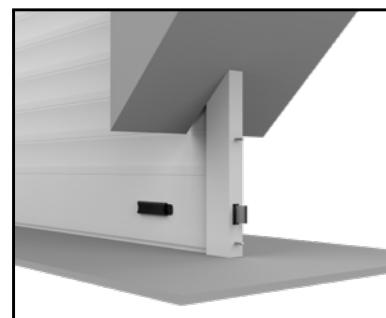

Fermo inferiore antisollevamento



Fermo superiore antisollevamento

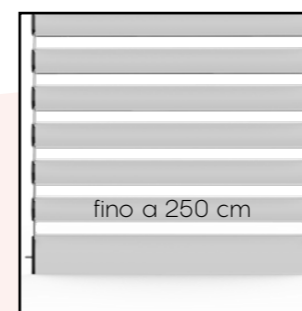
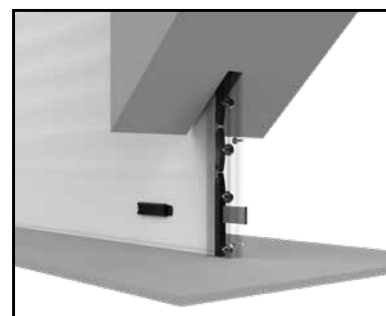

DIMENSIONI MASSIME

Questo modello di newSolar[®] è disponibile con larghezza massima di 250 cm per singolo telo.

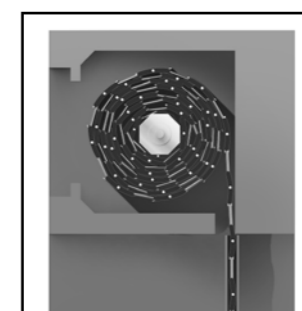

INGOMBRI RIDOTTI

Nonostante sia una tapparella avvolgibile a fasce-profili distanziabili, newSolar[®] trova allocazione nei cassonetti più diffusi sul mercato.



SISTEMA REGULAR

Movimento brevettato che trasforma la newSolar[®] in un frangisole.



SISTEMA SILENT

Funzionalità brevettata che consente alla newSolar[®] di avere massima silenziosità in fase di apertura e chiusura.

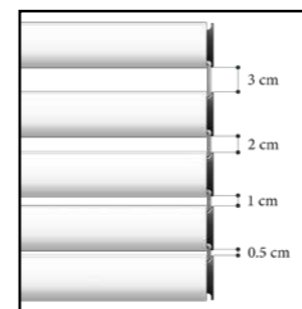

4 DISTANZE

Configurazione massima. Il telo di questa newSolar[®] può essere ordinato con 4 misure distanziali differenti: da 3 cm, 2 cm, 1 cm, 0,5 cm, anche in combinazioni diverse. Configurazione da comunicare in fase d'ordine.

COME PRENDERE LE MISURE

LARGHEZZA DEL TELO: Rilevare la larghezza riferendosi all'INTERNO DELL'INCASSO. (fig. A)

ESEMPIO: In caso di misura esatta 120 cm è necessario comunicare in fase di ordine 120 cm.

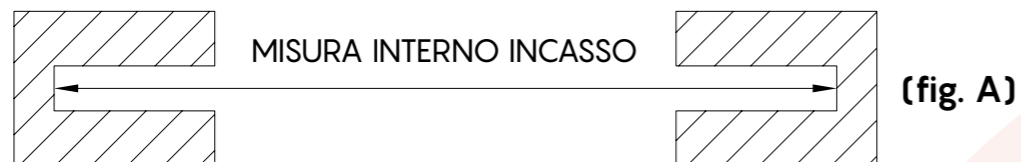

In alternativa, nel caso in cui le guide fossero già installate, rilevare la larghezza netta all'INIZIO DELLE GUIDE (fig. B).



Al momento dell'ordine fare attenzione ad indicare la misura INTERNO INCASSO o INIZIO GUIDE.

ALTEZZA DEL TELO: Rilevare l'altezza riferendosi alla LUCE ARCHITETTONICA e riportando la misura con un'aggiunta di +10 cm.

ESEMPIO: In caso di misura esatta 210 cm è necessario comunicare in fase di ordine 220 cm. Per SC > 5 cm aggiungere 1 cm alla misura finita per ogni cm in più.

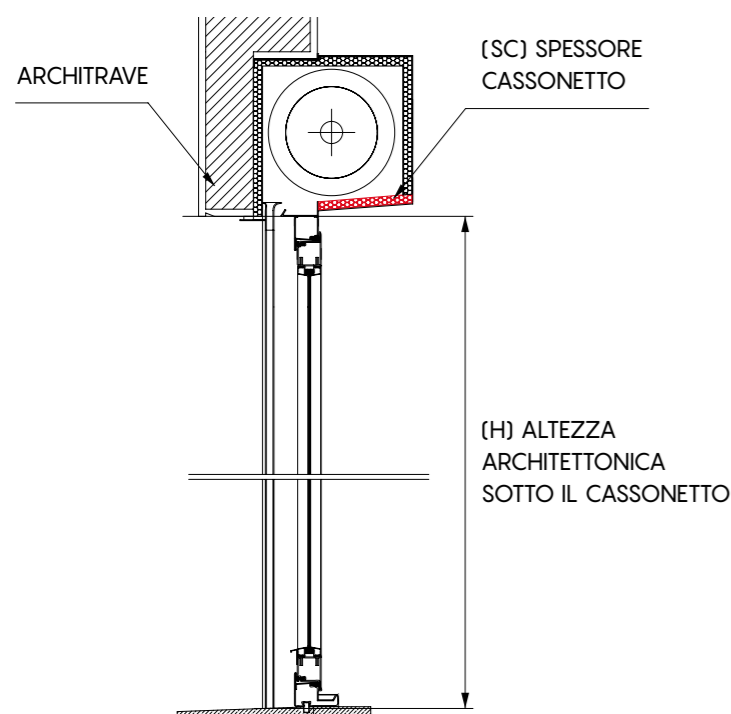

Per la determinazione dell'altezza finita, alla misura dell'altezza architettonica sotto cassonetto H, aggiungere 10 cm fino ad un SC di 5 cm (H + 10 cm).

Per spessore cassonetto SC maggiore di 5 cm, aggiungere 1 cm alla misura finita per ogni cm in più.

Es: spessore cassonetto SC 6 cm = H + 11 cm

Es: spessore cassonetto SC 8 cm = H + 13 cm

Esempio:
H = 210 cm misura da comunicare 220 cm

Esempio:
SC 6 cm misura da comunicare 221 cm

Esempio:
SC 7 cm misura da comunicare 222 cm

ATTENZIONE

È necessario comunicare in fase d'ordine solo misure finite:

LARGHEZZA misura interno incasso (A) oppure misura inizio guide (B)

ALTEZZA luce +10 cm, se SC > 5 cm allora aggiungere 1 cm alla misura finita per ogni cm in più.

PRODOTTO CON DISTANZIALI E VITI IN ACCIAIO ZINCATO FE37

DESCRIZIONE	MINIMO FATT.	COSTO
Colori RAL	1,30 mq	€ 407,66
Colori puntinati	1,30 mq	€ 407,66
Colori legno	1,30 mq	€ 479,60
Colori non di serie RAL e puntinati	1,30 mq	A richiesta
Colori non di serie legno	1,30 mq	A richiesta

PRODOTTO CON DISTANZIALI SILENT E VITI IN ACCIAIO ZINCATO FE37

DESCRIZIONE	MINIMO FATT.	COSTO
Colori base	1,30 mq	€ 431,64
Colori puntinati	1,30 mq	€ 431,64
Colori legno	1,30 mq	€ 503,58
Colori non di serie RAL e puntinati	1,30 mq	A richiesta
Colori non di serie legno	1,30 mq	A richiesta

PRODOTTO CON DISTANZIALI E VITI IN ACCIAIO INOX AISI 304

DESCRIZIONE	MINIMO FATT.	COSTO
Colori RAL	1,30 mq	€ 431,64
Colori puntinati	1,30 mq	€ 431,64
Colori legno	1,30 mq	€ 503,58
Colori non di serie RAL e puntinati	1,30 mq	A richiesta
Colori non di serie legno	1,30 mq	A richiesta

PRODOTTO CON DISTANZIALI SILENT E VITI IN ACCIAIO INOX AISI 304

DESCRIZIONE	MINIMO FATT.	COSTO
Colori base	1,30 mq	€ 455,62
Colori puntinati	1,30 mq	€ 455,62
Colori legno	1,30 mq	€ 527,56
Colori non di serie RAL e puntinati	1,30 mq	A richiesta
Colori non di serie legno	1,30 mq	A richiesta

OPZIONI PER CHIUSURA TELO

	fermo superiore	incluso
	fermo inferiore	incluso

GUIDA DA INCASSARE

Per visualizzare le schede tecniche delle guide andare a pag. 130 oppure sul sito www.newsolar.info

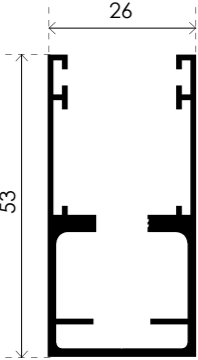
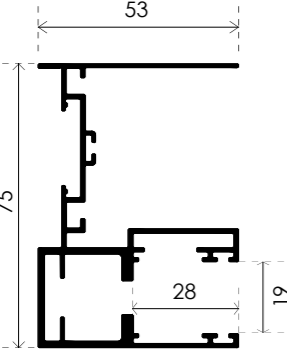
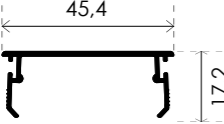
	Ral - Puntinati	Legno
 <p>GATS 009N COMPLETA DI INVITO Spazzolino obbligatorio: altezza setole 0,7 mm</p>	€ 27,58/ml	€ 40,11/ml
 <p>GUIDA 75 COMPLETA DI INVITO Spazzolino obbligatorio: altezza setole 0,7 mm</p>	€ 31,34/ml	€ 42,62/ml
 <p>CARTER</p>	€ 7,52/ml	€ 10,03/ml

ATTENZIONE: per un regolare funzionamento della **newSolar®** è necessario utilizzare **ESCLUSIVAMENTE** lo spazzolino fornito in abbinamento con la guida configurata ed ordinata, che è presente all'interno della confezione già tagliato nella misura utile.

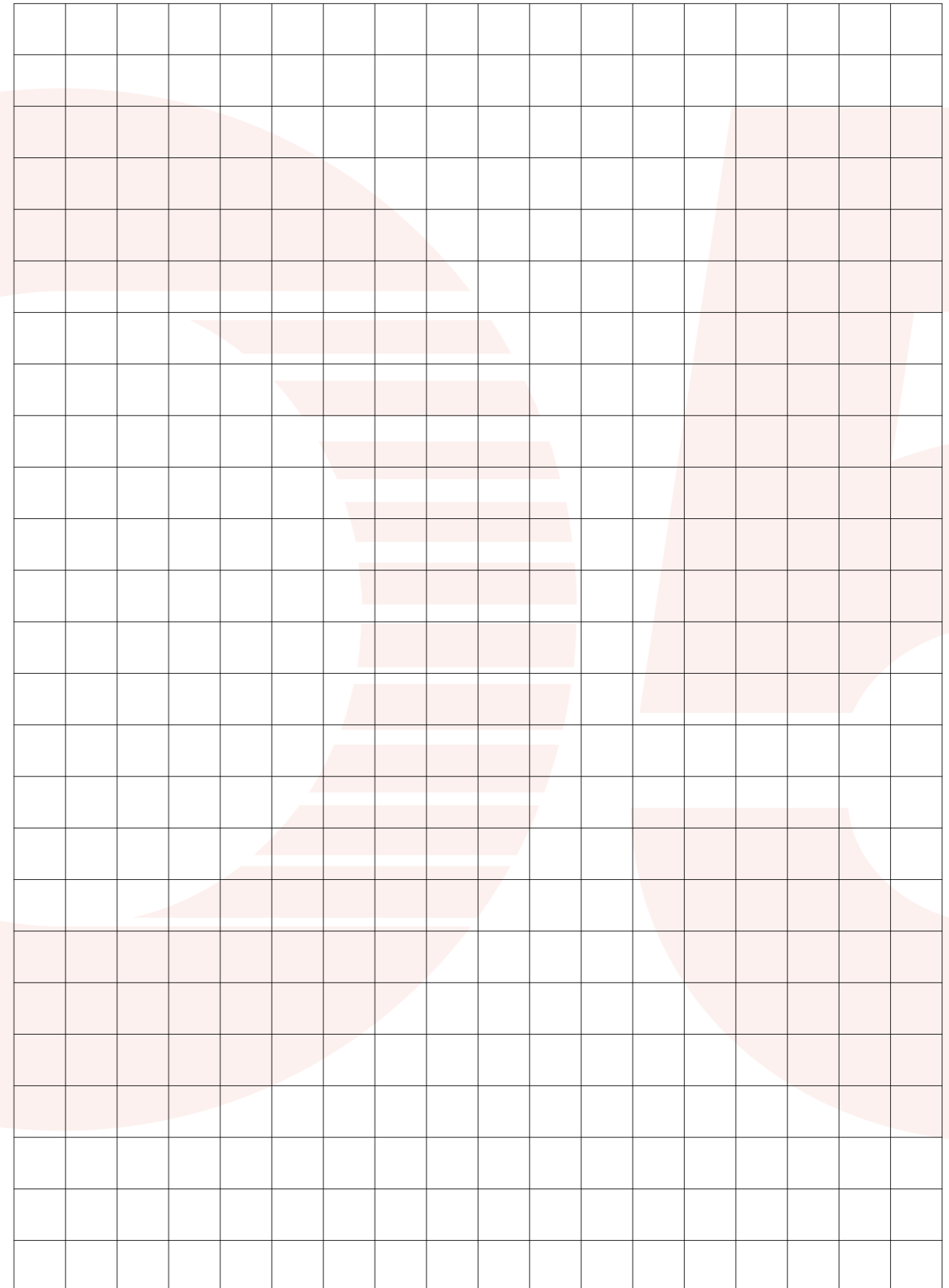

RAPPORTO DI PROVA N. 360634

Cliente
TENDA SISTEM S.r.l.
Via Giorgio Almirante, 15/17 - 70025 GRUMO APPULA (BA) - Italia

Oggetto*
**chiusura oscurante
denominata "NEW SOLAR SECURE 4"**

Attività
**resistenza all'effrazione e classificazione
(resistenza sotto carico statico
e resistenza all'azione manuale di effrazione)
secondo le norme UNI EN 1627:2011, UNI EN 1628:2016
e UNI EN 1630:2016**

Risultati

RC 4



(*) secondo le dichiarazioni del cliente.

Bellaria-Igea Marina - Italia, 30 aprile 2019

L'Amministratore Delegato

Commissa:
77764
Provenienza dell'oggetto:
campionato e fornito dal cliente
Identificazione dell'oggetto in accettazione:
2019/0329/A del 7 febbraio 2019
Data dell'attività:
7 febbraio 2019
Luogo dell'attività:
Istituto Giordano S.p.A. - Strada Erbosa Uno, 72 -
47043 Gatteo (FC) - Italia

Indice	Pagina
Descrizione dell'oggetto*	2
Riferimenti normativi	4
Apparecchiature	4
Modalità	5
Condizioni ambientali	6
Risultati	6
Conclusioni	9

Il presente documento è composto da n. 9 pagine e non può essere riprodotto parzialmente, estrapolando parti di interesse a discrezione del cliente, con il rischio di favorire una interpretazione non corretta dei risultati, fatto salvo quanto definito a livello contrattuale.
I risultati si riferiscono solo all'oggetto in esame, così come ricevuto, e sono validi solo nelle condizioni in cui l'attività è stata effettuata.
L'originale del presente documento è costituito da un documento informatico firmato digitalmente ai sensi della Legislazione Italiana applicabile.

Responsabile Tecnico di Prova:
Geom. Roberto Porta
Responsabile del Laboratorio di Security and Safety:
Dott. Andrea Bruschi

Compilatore: Paolo Bonito
Revisore: Geom. Roberto Porta

Pagina 1 di 9

RAPPORTO DI PROVA N. 368951

Cliente
TENDA SISTEM S.r.l.
Via Giorgio Almirante, 15/17 - 70025 GRUMO APPULA (BA) - Italia

Oggetto*
tapparelle denominate

Standard - secure 3 dis. 3cm Bianco	Secure 2 - secure 4 dis. 1cm Bianco
Standard - secure 3 dis. 3cm Marrone	Secure 2 - secure 4 dis. 1cm Marrone
Standard - secure 3 dis. 2cm Bianco	Secure 2 - secure 4 dis. 0,5cm Bianco
Standard - secure 3 dis. 2cm Marrone	Secure 2 - secure 4 dis. 0,5cm Marrone
Standard - secure 3 dis. 1cm Bianco	Elephant dis. 2cm Bianco
Standard - secure 3 dis. 1cm Marrone	Elephant dis. 2cm Marrone
Standard - secure 3 dis. 0,5cm Bianco	Elephant dis. 1cm Bianco
Standard - secure 3 dis. 0,5cm Marrone	Elephant dis. 1cm Marrone
Secure 2 - secure 4 dis. 3cm Bianco	Elephant dis. 0,5cm Bianco
Secure 2 - secure 4 dis. 3cm Marrone	Elephant dis. 0,5cm Marrone
Secure 2 - secure 4 dis. 2cm Bianco	Mini dis. 2cm Bianco
Secure 2 - secure 4 dis. 2cm Marrone	Mini dis. 2cm Marrone



Attività
determinazione delle caratteristiche di comfort termico e visivo secondo la norma UNI EN 14501:2006

(*) secondo le dichiarazioni del cliente.

Bellaria-Igea Marina - Italia, 30 gennaio 2020

L'Amministratore Delegato
(Dott. Arch. Sara Lorenza Giordano)

Firmato digitalmente da SARA LORENZA GIORDANO

Commissa:
82974
Provenienza dell'oggetto:
campionato e fornito dal cliente
Identificazione dell'oggetto in accettazione:
2020/0106 del 20 gennaio 2020
Data dell'attività:
dal 23 gennaio 2020 al 28 gennaio 2020
Luogo dell'attività:
Istituto Giordano S.p.A. - Strada Erbosa Uno,
82/84 - 47043 Gatteo (FC) - Italia

Indice	Pagina
Descrizione dell'oggetto*	2
Riferimenti normativi	4
Apparecchiature	5
Modalità	5
Condizioni ambientali	7
Risultati	7

Il presente documento è composto da n. 23 pagine e non può essere riprodotto parzialmente, estrapolando parti di interesse a discrezione del cliente, con il rischio di favorire una interpretazione non corretta dei risultati, fatto salvo quanto definito a livello contrattuale.
I risultati si riferiscono solo all'oggetto in esame, così come ricevuto, e sono validi solo nelle condizioni in cui l'attività è stata effettuata.
L'originale del presente documento è costituito da un documento informatico firmato digitalmente ai sensi della Legislazione Italiana applicabile.

Responsabile Tecnico di Prova:
Dott. Andrea Cucchi
Responsabile del Laboratorio di Ottica:
Dott. Daniele Zecca

Compilatore: Agostino Vasini
Revisore: Dott. Andrea Cucchi

Pagina 1 di 23

RAPPORTO DI PROVA N. 379653

Cliente

TENDA SISTEM S.r.l.

Via Giorgio Almirante, 15/17 - 70025 GRUMO APPULA (BA) - Italia

Oggetto*

avvolgibili in alluminio denominati "newSolar Mini",
"newSolar Standard", "newSolar Secure" e "newSolar Elephant"

Attività



resistenza termica di chiusura oscurante secondo le norme EN ISO
10077-2:2017 e UNI EN 13125:2003 (prova non accreditata da
ACCREDIA)

Risultati

Denominazione oggetto	Nome commerciale	Resistenza termica intrinseca "R _{si} " [m ² · K/W]
newSolar Mini	newSolar Mini	0,0
newSolar Standard	newSolar Standard newSolar Secure 3 newSolar Secure 3 IR	0,0
newSolar Elephant	newSolar Elephant	0,0
newSolar Secure	newSolar Secure 2 newSolar Secure 4	0,0

Denominazione oggetto (nome commerciale)	Permeabilità all'aria della chiusura	Resistenza termica aggiuntiva "ΔR" [m ² · K/W]
newSolar Mini (newSolar Mini)	molto elevata	0,08
	elevata	0,09
	media	0,11
	bassa	0,14
	molto bassa (a tenuta)	0,17
newSolar Standard (newSolar Standard newSolar Secure 3 newSolar Secure 3 IR)	molto elevata	0,08
	elevata	0,09
	media	0,11
	bassa	0,14
	molto bassa (a tenuta)	0,17
newSolar Elephant (newSolar Elephant)	molto elevata	0,08
	elevata	0,09
	media	0,11
	bassa	0,14
	molto bassa (a tenuta)	0,17
newSolar Secure (newSolar Secure 2 newSolar Secure 4)	molto elevata	0,08
	elevata	0,09
	media	0,11
	bassa	0,14
	molto bassa (a tenuta)	0,17

(*) secondo le dichiarazioni del cliente.

Bellaria-Igea Marina - Italia, 10 febbraio 2021

L'Amministratore Delegato
(Dott. Arch. Sara Lorenza Giordano)

Firmato digitalmente da SARA LORENZA GIORDANO

Commessa:
87053

Provenienza della documentazione tecnica:
fornita dal cliente

Data del ricevimento della documentazione tecnica:
22 gennaio 2021

Data dell'attività:
dal 25 gennaio 2021 all'1 febbraio 2021

Luogo dell'attività:
Istituto Giordano S.p.A. - Blocco 2 - Via Gioacchino Rossini, 2 - 47814 Bellaria-Igea Marina (RN) - Italia

Indice	Pagina
Descrizione dell'oggetto*	2
Riferimenti normativi	7
Modalità	8
Dati di calcolo	9
Risultati	9

Il presente documento è composto da n. 13 pagine e non può essere riprodotto parzialmente, estrapolando parti di interesse a discrezione del cliente, con il rischio di favorire una interpretazione non corretta dei risultati, fatto salvo quanto definito a livello contrattuale.

I risultati si riferiscono solo all'oggetto in esame, così come ricevuto, e sono validi solo nelle condizioni in cui l'attività è stata effettuata.

L'originale del presente documento è costituito da un documento informatico firmato digitalmente ai sensi della Legislazione Italiana applicabile.

Responsabile Tecnico di Prova:

Dott. Ing. Gabriele Graci

Responsabile del Laboratorio di Trasmissione del

calore - Calcoli:

Dott. Corrado Colagiaco

Compilatore: Agostino Vasini

Revisore: Dott. Ing. Gabriele Graci

Pagina 1 di 13

RAPPORTO DI PROVA

N. 0377/RP/2021

27 Gennaio 2021

Richiedente

Tenda Sistem S.r.l.
Via Giorgio Almirante, 15/17
70025 Grumo Appula (BA)

Campione sottoposto a prova

Tapparella con fasce distanziabili
commercialmente denominata "NEWSOLAR STANDARD, NEWSOLAR SECURE 2-3-4"
(cfr. descrizione)

Prove eseguite

Resistenza al carico del vento

Riferimenti normativi

UNI EN 13659:2015
UNI EN 1932:2013

**Il Rapporto è composto da n. 10 pagine e può essere riprodotto solo integralmente.
I risultati ottenuti si riferiscono unicamente ai campioni sottoposti a prova**

Sede legale: Via Achille Grandi 17 - 21017 Samarate (VA) - Sede Operativa: Via Calabria 4 - 21012 Cassano Magnago (VA)

Unità operativa secondaria: Via dell'Industria 6 - 72017 Ostuni Z.I. (BR)

Tel. 0331.594628 - www.irccos.com - Cap. Soc. €89.220,80 I.V. - C.F. e P. Iva 05159630960 - R.E.A. VA-351993

RESISTENZA
ANTIEFFRAZIONE
CLASSE 3*



Peso al m²
completa 14 kg

Misure massime
consigliate 250 cm x 300 cm
larghezza x altezza

CONTENUTO DELLA CONFEZIONE:

- Telo completo
- Fermi chiusura superiore
- Fermi chiusura inferiore
- Blocchi di sicurezza anti sollevamento completi di anelli Ø 70 da posizionare alle estremità del telo newSolar® come descritto nel manuale di installazione

PER LARGHEZZE SUPERIORI 200 cm
SARÀ UTILIZZATA LA FASCIA STANDARD
DELLA NEWSOLAR SECURE 4
COD: SOL2S4TSFS
FINO AD UN MASSIMO DI 250 cm

PER VALIDITÀ DELLA CERTIFICAZIONE RC3
UTILIZZARE ESCLUSIVAMENTE LE GUIDE
DA INCASSARE, INDICATE NELLA SCHEDA TECNICA



TABELLA INGOMBRI

GANCI DISTANZIALI da 3 cm

FINO A 130 cm DI LARGHEZZA TELO		FINO A 200 cm DI LARGHEZZA TELO		FINO A 250 cm DI LARGHEZZA TELO	
ALTEZZA FINITA	DIAMETRO	ALTEZZA FINITA	DIAMETRO	ALTEZZA FINITA	DIAMETRO
120	17,9	120	18,2	120	19,9
140	19,7	140	20,0	140	21,7
160	19,9	160	20,7	160	23,1
180	21,2	180	21,5	180	24,4
200	22,0	200	22,2	200	24,5
220	23,5	220	23,7	220	25,0
240	23,7	240	24,5	240	25,3
260	24,5	260	24,8	260	26,9
280	25,7	280	25,7	280	28,0
300	26,0	300	26,5	300	28,5

Stessa fascia secure4 cod: SOL2S4TSFS

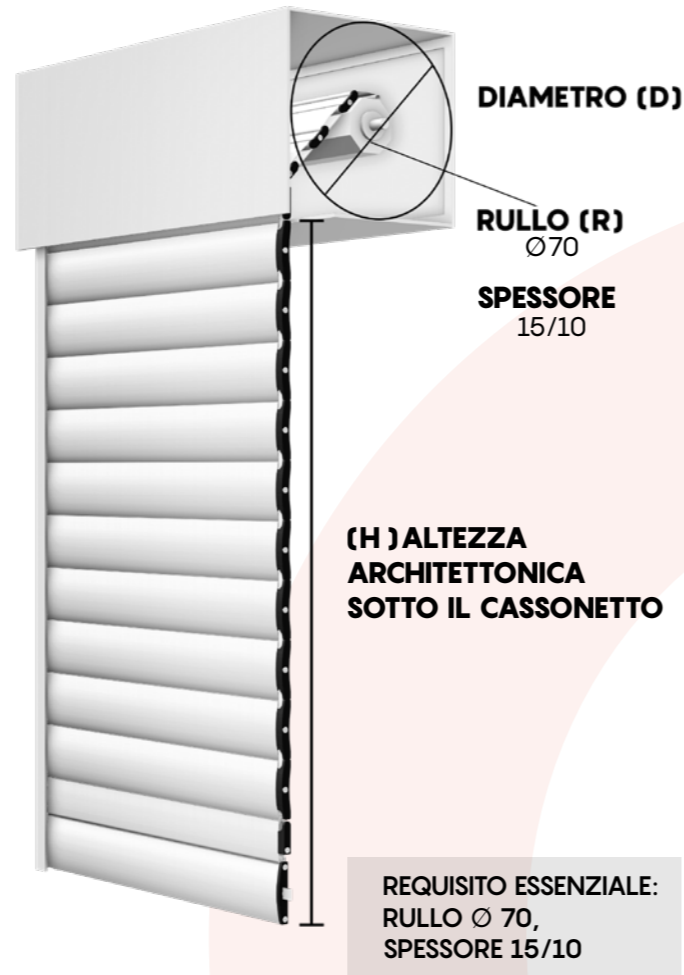
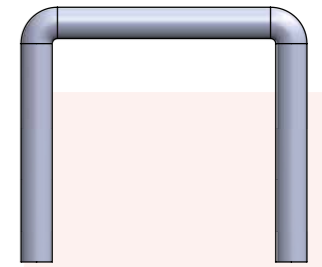

regular 3 cm

acciaio zincato FE37 cod. SOL2TSG43A
acciaio inox cod. SOL2TSG43I

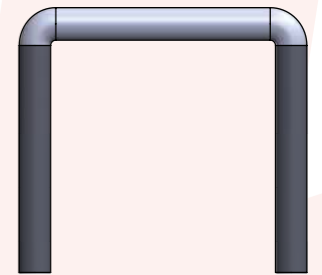

silent 3 cm

acciaio zincato FE37 cod. SOL2TSG43AS
acciaio inox cod. SOL2TSG43IS

DISTANZE DISPONIBILI TRA LE FASCE DEL TELO: 4



TABELLA INGOMBRI

GANCI DISTANZIALI da 2 cm

FINO A 130 cm DI LARGHEZZA TELO		FINO A 200 cm DI LARGHEZZA TELO		FINO A 250 cm DI LARGHEZZA TELO	
ALTEZZA FINITA	DIAMETRO	ALTEZZA FINITA	DIAMETRO	ALTEZZA FINITA	DIAMETRO
120	19,3	120	19,7	120	19,8
140	20,5	140	21,0	140	21,0
160	21,2	160	21,4	160	22,5
180	21,5	180	21,7	180	22,9
200	22,2	200	22,7	200	23,7
220	23,0	220	23,5	220	24,8
240	23,5	240	24,5	240	25,0
260	24,7	260	24,8	260	26,7
280	25,7	280	25,9	280	27,3
300	26,2	300	26,5	300	27,8

Stessa fascia secure4 cod: SOL2S4TSFS

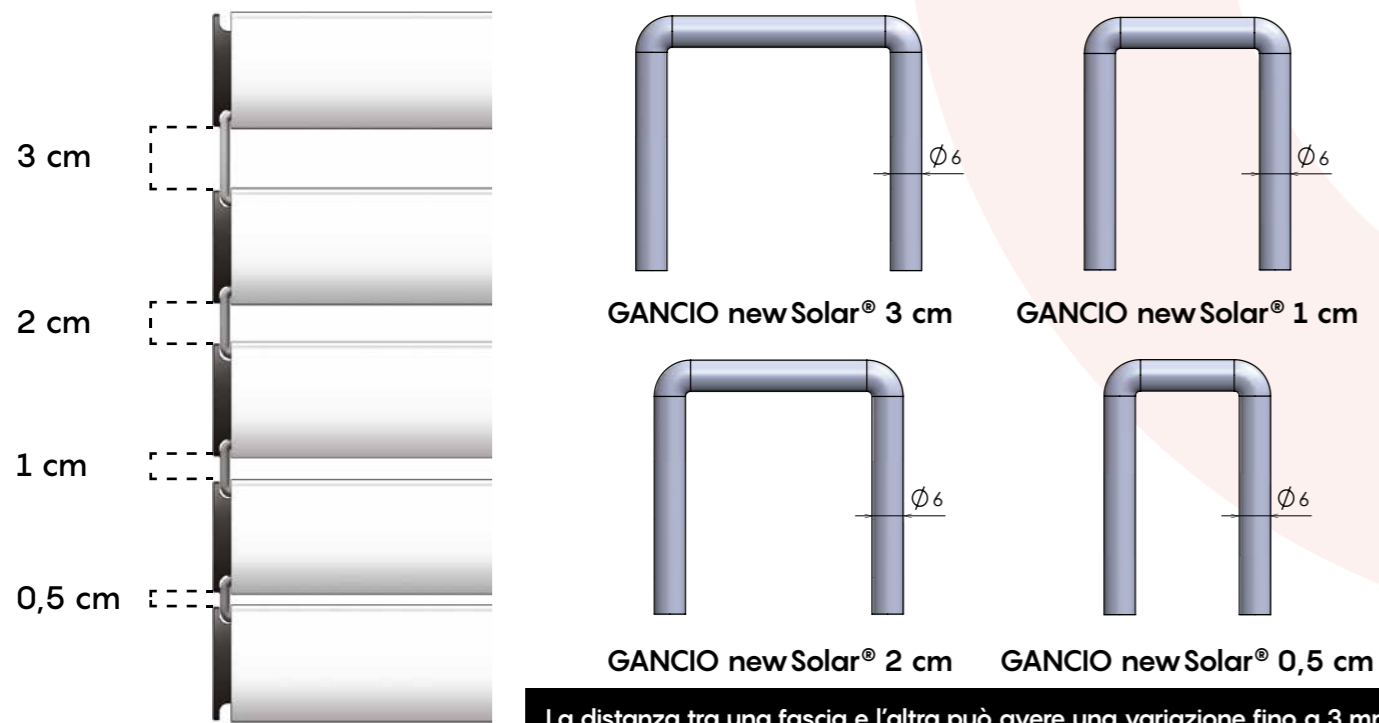
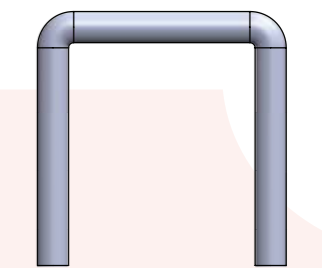

regular 2 cm

acciaio zincato FE37 cod. SOL2TSG36A
acciaio inox cod. SOL2TSG36I

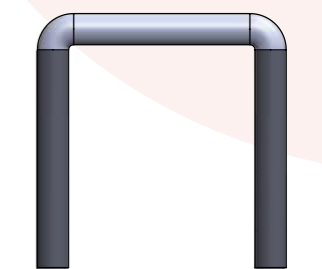

silent 2 cm

acciaio zincato FE37 cod. SOL2TSG36AS
acciaio inox cod. SOL2TSG36IS

Per una gestione più personalizzata di luce e ombra è possibile configurare newSolar® secure anche con una combinazione dei ganci distanziali di misure diverse all'interno dello stesso telo.

* Test eseguiti su un campione di dimensioni 160 cm x 270 cm

TABELLA INGOMBRI

GANCI DISTANZIALI da 1 cm

FINO A 130 cm DI LARGHEZZA TELO	
ALTEZZA FINITA	DIAMETRO
120	17,7
140	19,5
160	20,2
180	20,6
200	22,6
220	23,0
240	23,4
260	23,8
280	25,4
300	26,0

FINO A 200 cm DI LARGHEZZA TELO	
ALTEZZA FINITA	DIAMETRO
120	18,1
140	19,7
160	20,5
180	21,0
200	23,2
220	23,5
240	23,8
260	24,2
280	25,7
300	26,0

FINO A 250 cm DI LARGHEZZA TELO	
ALTEZZA FINITA	DIAMETRO
120	19,2
140	21,0
160	21,3
180	22,7
200	25,2
220	25,5
240	25,8
260	26,4
280	27,3
300	28,0

Stessa fascia secure4 cod: SOL2S4TSFS

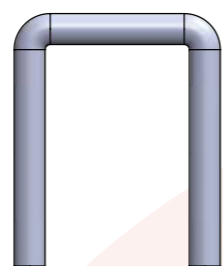

regular 1 cm

acciaio zincato FE37 cod. **SOL2TSG28A**
acciaio inox cod. **SOL2TSG28I**

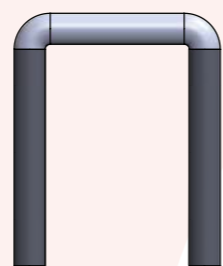

silent 1 cm

acciaio zincato FE37 cod. **SOL2TSG28AS**
acciaio inox cod. **SOL2TSG28IS**

PROFILI ALLUMINIO ESTRUSO

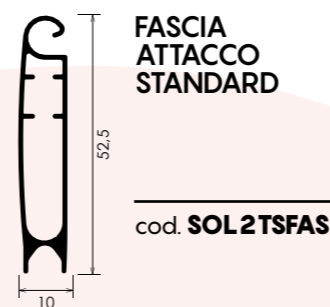

FASCIA ATTACCO STANDARD

cod. **SOL2TSFAS**

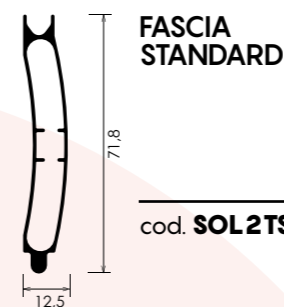

FASCIA STANDARD

cod. **SOL2TSFS**

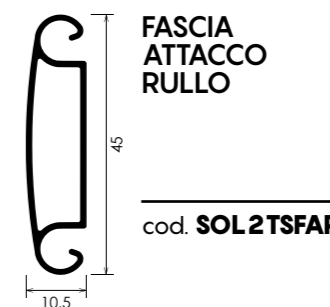

FASCIA ATTACCO RULLO

cod. **SOL2TSFAR**

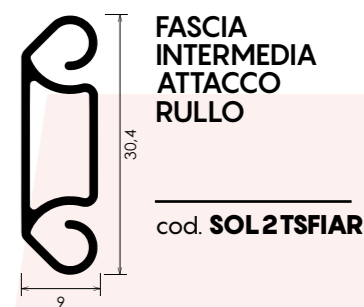

FASCIA INTERMEDIA ATTACCO RULLO

cod. **SOL2TSFIAR**

TABELLA INGOMBRI

GANCI DISTANZIALI da 0,5 cm

FINO A 130 cm DI LARGHEZZA TELO	
ALTEZZA FINITA	DIAMETRO
120	17,5
140	18,4
160	19,4
180	21,0
200	21,5
220	22,0
240	23,0
260	23,5
280	24,0
300	25,3

FINO A 200 cm DI LARGHEZZA TELO	
ALTEZZA FINITA	DIAMETRO
120	17,7
140	18,9
160	19,6
180	21,2
200	21,6
220	22,4
240	23,5
260	23,8
280	24,2
300	25,3

FINO A 250 cm DI LARGHEZZA TELO	
ALTEZZA FINITA	DIAMETRO
120	19,3
140	20,3
160	22,3
180	23,9
200	24,0
220	24,5
240	25,9
260	26,2
280	26,8
300	27,9

Stessa fascia secure4 cod: SOL2S4TSFS

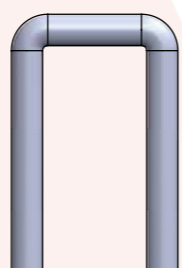

regular 0,5 cm

acciaio zincato FE37 cod. **SOL2TSG20A**
acciaio inox cod. **SOL2TSG20I**

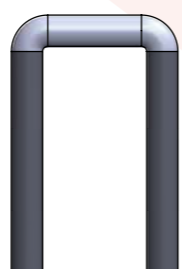

silent 0,5 cm

acciaio zincato FE37 cod. **SOL2TSG20AS**
acciaio inox cod. **SOL2TSG20IS**

ACCESSORI INTERNI PROFILI

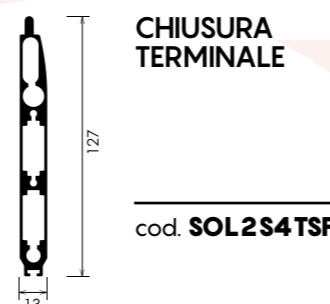

CHIUSURA TERMINALE

cod. **SOL2S4TSFT**



TONDINO

acciaio zincato FE37 per tenuta ROSTRO ANTISTRAPPO

cod. **SOL2TSTAS**



LAMINA

acciaio anti-taglio con trattamento al manganese

cod. **SOL2TSLAT**

TAPPI



TAPPO PICCOLO
cod. **SOL21TP**



TAPPO GRANDE
cod. **SOL2TSTG**



TAPPO MEZZA FASCIA
cod. **SOL2TSTMF**



TAPPO TERMINALE DI SICUREZZA (COPPIA)
cod. **SOL2S4TSTT**



TAPPO TENUTA INTERNA PIASTRA ANTITAGLIO
cod. **SOL2S4TSTTI**

CHIUSURE



FERMO CHIUSURA PER FASCIA SUPERIORE E PER TERMINALE
cod. **SOL2S4TSFC**

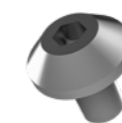

ROSTRO ANTISTRAPPO
cod. **SOL2TSRAS**

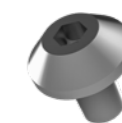

ROSTRO ANTISTRAPPO IN ACCIAIO INOX
cod. **SOL2TSRASI**

SICUREZZA



particolare GUIDA alloggiamento ROSTRO ANTISTRAPPO

- Sistema di antieffrazione:
- Armatura interna composta da profilo tondo in acciaio con rostro antistrappo alle due estremità. Sistema ripetuto in tutte le fasce.
 - Barra antitaglio in acciaio trattato al manganese. Sistema ripetuto a fasce alternate.
 - Guide di sicurezza.

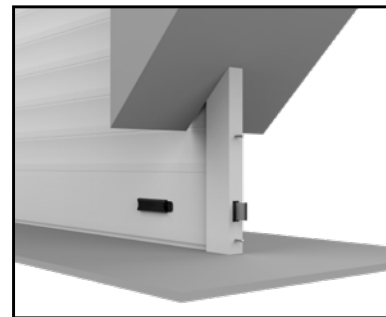

Fermo inferiore antisollevamento



Fermo superiore antisollevamento

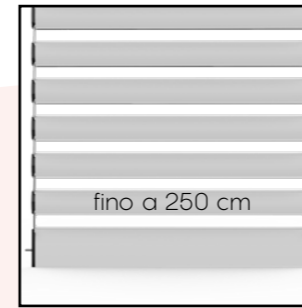
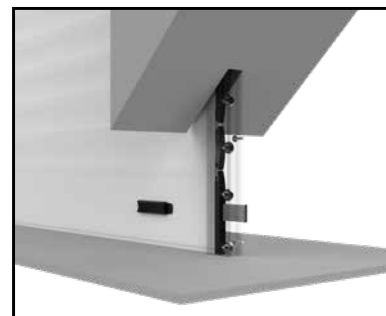

DIMENSIONI MASSIME

Questo modello di newSolar[®] è disponibile con larghezza massima di 250 cm per singolo telo.

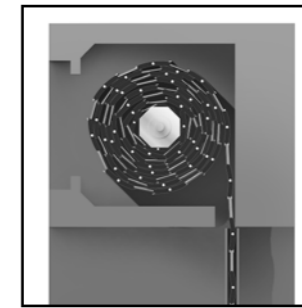

INGOMBRI RIDOTTI

Nonostante sia una tapparella avvolgibile a fasce-profili distanziabili, newSolar[®] trova allocazione nei cassonetti più diffusi sul mercato.

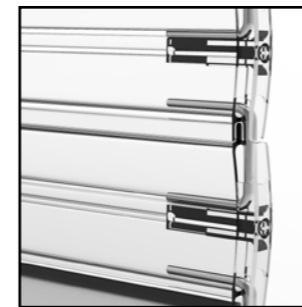

SISTEMA REGULAR

Movimento brevettato che trasforma la newSolar[®] in un frangisole.



SISTEMA SILENT

Funzionalità brevettata che consente alla newSolar[®] di avere massima silenziosità in fase di apertura e chiusura.

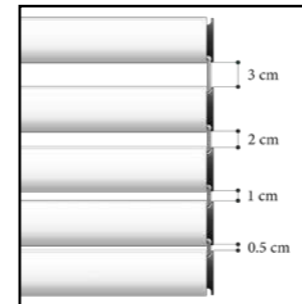

4 DISTANZE

Configurazione massima. Il telo di questa newSolar[®] può essere ordinato con 4 misure distanziali differenti: da 3 cm, 2 cm, 1 cm, 0,5 cm, anche in combinazioni diverse. Configurazione da comunicare in fase d'ordine.

COME PRENDERE LE MISURE

LARGHEZZA DEL TELO: Rilevare la larghezza riferendosi all'INTERNO DELL'INCASSO. (fig. A)

ESEMPIO: In caso di misura esatta 120 cm è necessario comunicare in fase di ordine 120 cm.

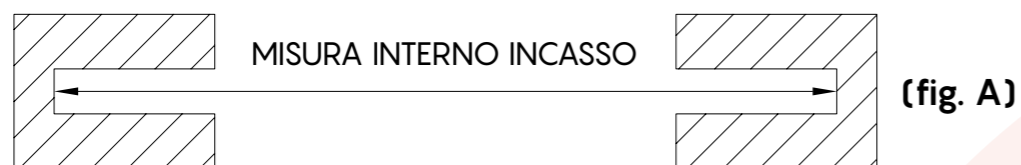

In alternativa, nel caso in cui le guide fossero già installate, rilevare la larghezza netta all'INIZIO DELLE GUIDE (fig. B).



Al momento dell'ordine fare attenzione ad indicare la misura INTERNO INCASSO o INIZIO GUIDE.

ALTEZZA DEL TELO: Rilevare l'altezza riferendosi alla LUCE ARCHITETTONICA e riportando la misura con un'aggiunta di +10 cm.

ESEMPIO: In caso di misura esatta 210 cm è necessario comunicare in fase di ordine 220 cm. Per SC > 5 cm aggiungere 1 cm alla misura finita per ogni cm in più.

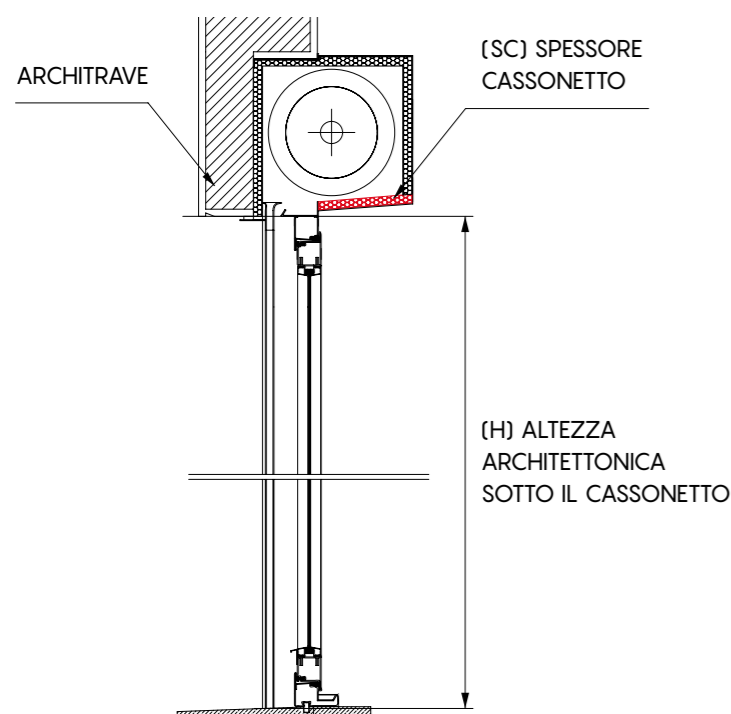

Per la determinazione dell'altezza finita, alla misura dell'altezza architettonica sotto cassetto H, aggiungere 10 cm fino ad un SC di 5 cm (H + 10 cm).

Per spessore cassetto SC maggiore di 5 cm, aggiungere 1 cm alla misura finita per ogni cm in più.

Es: spessore cassetto SC 6 cm = H + 11 cm

Es: spessore cassetto SC 8 cm = H + 13 cm

Esempio:
H = 210 cm misura da comunicare 220 cm

Esempio:
SC 6 cm misura da comunicare 221 cm

Esempio:
SC 7 cm misura da comunicare 222 cm

ATTENZIONE

È necessario comunicare in fase d'ordine solo misure finite:

LARGHEZZA misura interno incasso (A) oppure misura inizio guide (B)

ALTEZZA luce +10 cm, se SC > 5 cm allora aggiungere 1 cm alla misura finita per ogni cm in più.

PRODOTTO CON DISTANZIALI E VITI IN ACCIAIO ZINCATO FE37

DESCRIZIONE	MINIMO FATT.	COSTO
Colori RAL	1,30 mq	€ 347,71
Colori puntinati	1,30 mq	€ 347,71
Colori legno	1,30 mq	€ 419,65
Colori non di serie RAL e puntinati	1,30 mq	A richiesta
Colori non di serie legno	1,30 mq	A richiesta

PRODOTTO CON DISTANZIALI SILENT E VITI IN ACCIAIO ZINCATO FE37

DESCRIZIONE	MINIMO FATT.	COSTO
Colori base	1,30 mq	€ 371,69
Colori puntinati	1,30 mq	€ 371,69
Colori legno	1,30 mq	€ 443,63
Colori non di serie RAL e puntinati	1,30 mq	A richiesta
Colori non di serie legno	1,30 mq	A richiesta

PRODOTTO CON DISTANZIALI E VITI IN ACCIAIO INOX AISI 304

DESCRIZIONE	MINIMO FATT.	COSTO
Colori RAL	1,30 mq	€ 371,69
Colori puntinati	1,30 mq	€ 371,69
Colori legno	1,30 mq	€ 443,63
Colori non di serie RAL e puntinati	1,30 mq	A richiesta
Colori non di serie legno	1,30 mq	A richiesta

PRODOTTO CON DISTANZIALI SILENT E VITI IN ACCIAIO INOX AISI 304

DESCRIZIONE	MINIMO FATT.	COSTO
Colori base	1,30 mq	€ 395,67
Colori puntinati	1,30 mq	€ 395,67
Colori legno	1,30 mq	€ 467,61
Colori non di serie RAL e puntinati	1,30 mq	A richiesta
Colori non di serie legno	1,30 mq	A richiesta

OPZIONI PER CHIUSURA TELO

	fermo superiore	incluso
	fermo inferiore	incluso

GUIDA DA INCASSARE

Per visualizzare le schede tecniche delle guide andare a pag. 130 oppure sul sito www.newsolar.info

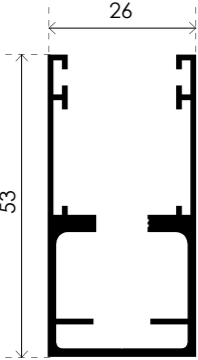
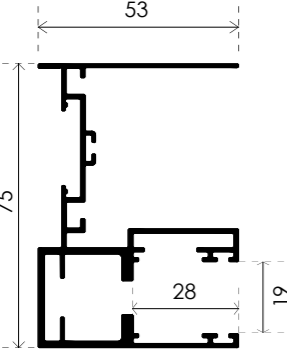
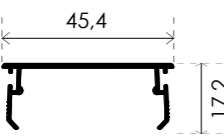
	Ral - Puntinati	Legno
 <p>GATS 009N COMPLETA DI INVITO Spazzolino obbligatorio: altezza setole 0,7 mm</p>	€ 27,58/ml	€ 40,11/ml
 <p>GUIDA 75 COMPLETA DI INVITO Spazzolino obbligatorio: altezza setole 0,7 mm</p>	€ 31,34/ml	€ 42,62/ml
 <p>CARTER</p>	€ 7,52/ml	€ 10,03/ml

ATTENZIONE: per un regolare funzionamento della **newSolar[®]** è necessario utilizzare **ESCLUSIVAMENTE** lo spazzolino fornito in abbinamento con la guida configurata ed ordinata, che è presente all'interno della confezione già tagliato nella misura utile.

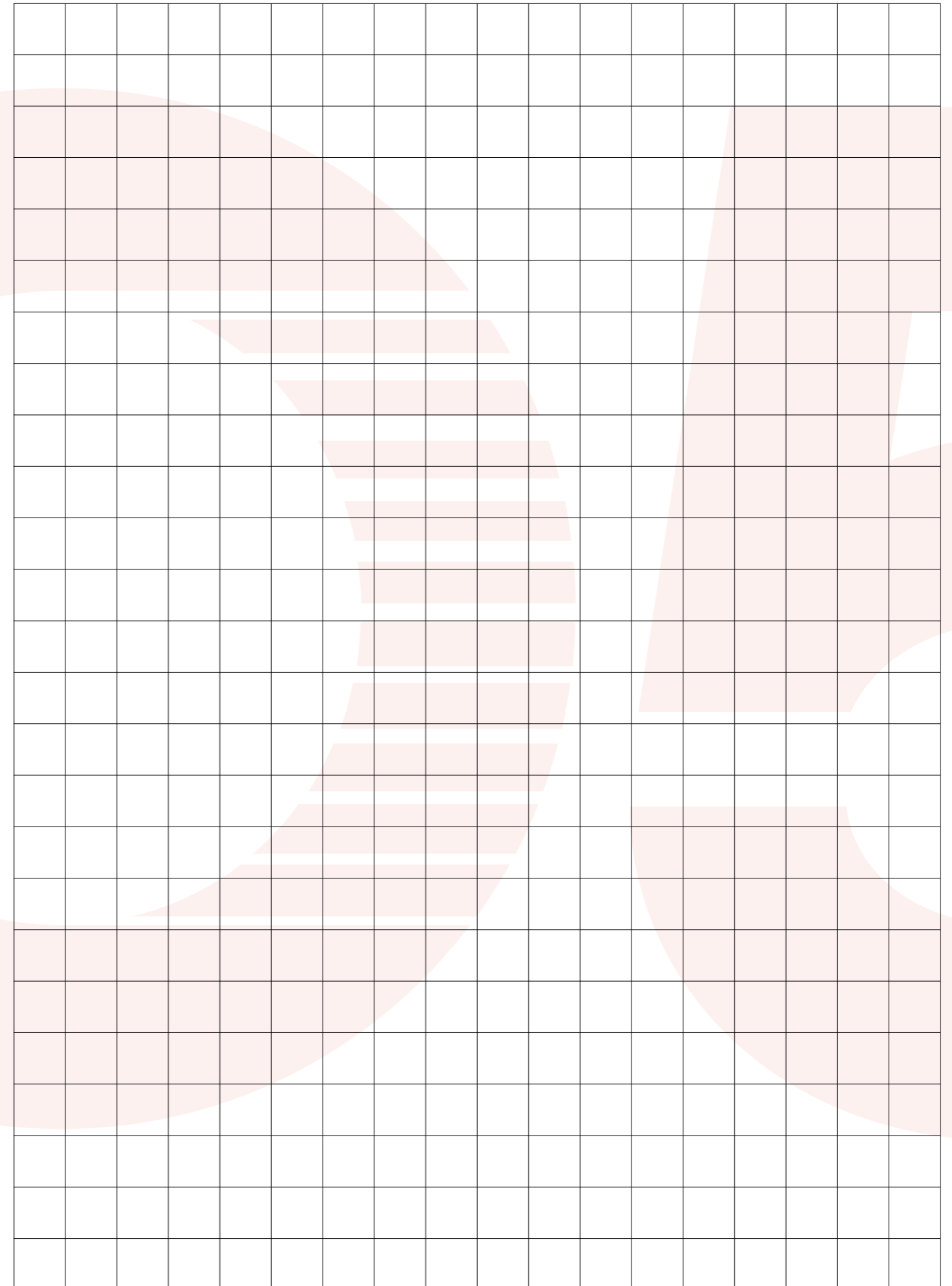

RAPPORTO DI PROVA N. 360635

Cliente

TENDA SISTEM S.r.l.

Via Giorgio Almirante, 15/17 - 70025 GRUMO APPULA (BA) - Italia

Oggetto*

**chiusura oscurante
denominata "NEW SOLAR SECURE 3"**

Attività

**resistenza all'effrazione e classificazione
(resistenza sotto carico statico,
resistenza sotto carico dinamico
e resistenza all'azione manuale di effrazione)
secondo le norme UNI EN 1627:2011, UNI EN 1628:2016,
UNI EN 1629:2016 e UNI EN 1630:2016**

Risultati

RC 3

(* secondo le dichiarazioni del cliente.

Bellaria-Igea Marina - Italia, 30 aprile 2019

L'Amministratore Delegato

Commissa:
79337
Provenienza dell'oggetto:
campionato e fornito dal cliente
Identificazione dell'oggetto in accettazione:
2019/0329/B del 7 febbraio 2019
Data dell'attività:
8 febbraio 2019
Luogo dell'attività:
Istituto Giordano S.p.A. - Strada Erbosa Uno, 72 -
47043 Gatteo (FC) - Italia

Indice	Pagina
Descrizione dell'oggetto*	2
Riferimenti normativi	4
Apparecchiature	4
Modalità	5
Condizioni ambientali	6
Risultati	6
Conclusioni	9

Il presente documento è composto da n. 9 pagine e non può essere riprodotto parzialmente, estrapolando parti di interesse a discrezione del cliente, con il rischio di favorire una interpretazione non corretta dei risultati, fatto salvo quanto definito a livello contrattuale.
I risultati si riferiscono solo all'oggetto in esame, così come ricevuto, e sono validi solo nelle condizioni in cui l'attività è stata effettuata.
L'originale del presente documento è costituito da un documento informatico firmato digitalmente ai sensi della Legislazione Italiana applicabile.

Responsabile Tecnico di Prova:
Geom. Roberto Porta
Responsabile del Laboratorio di Security and Safety:
Dott. Andrea Bruschi

Compilatore: Paolo Bonito
Revisore: Geom. Roberto Porta

Pagina 1 di 9

RAPPORTO DI PROVA N. 368951

Cliente

TENDA SISTEM S.r.l.

Via Giorgio Almirante, 15/17 - 70025 GRUMO APPULA (BA) - Italia

Oggetto*

tapparelle denominate

Standard - secure 3 dis. 3cm Bianco	Secure 2 - secure 4 dis. 1cm Bianco
Standard - secure 3 dis. 3cm Marrone	Secure 2 - secure 4 dis. 1cm Marrone
Standard - secure 3 dis. 2cm Bianco	Secure 2 - secure 4 dis. 0,5cm Bianco
Standard - secure 3 dis. 2cm Marrone	Secure 2 - secure 4 dis. 0,5cm Marrone
Standard - secure 3 dis. 1cm Bianco	Elephant dis. 2cm Bianco
Standard - secure 3 dis. 1cm Marrone	Elephant dis. 2cm Marrone
Standard - secure 3 dis. 0,5cm Bianco	Elephant dis. 1cm Bianco
Standard - secure 3 dis. 0,5cm Marrone	Elephant dis. 1cm Marrone
Secure 2 - secure 4 dis. 3cm Bianco	Elephant dis. 0,5cm Bianco
Secure 2 - secure 4 dis. 3cm Marrone	Elephant dis. 0,5cm Marrone
Secure 2 - secure 4 dis. 2cm Bianco	Mini dis. 2cm Bianco
Secure 2 - secure 4 dis. 2cm Marrone	Mini dis. 2cm Marrone

Attività

determinazione delle caratteristiche di comfort termico e visivo secondo la norma UNI EN 14501:2006

(* secondo le dichiarazioni del cliente.

Bellaria-Igea Marina - Italia, 30 gennaio 2020

L'Amministratore Delegato
(Dott. Arch. Sara Lorenza Giordano)

Sara Lorenza Giordano
Firmato digitalmente da SARA LORENZA GIORDANO

Commissa:
82974
Provenienza dell'oggetto:
campionato e fornito dal cliente
Identificazione dell'oggetto in accettazione:
2020/0106 del 20 gennaio 2020
Data dell'attività:
dal 23 gennaio 2020 al 28 gennaio 2020
Luogo dell'attività:
Istituto Giordano S.p.A. - Strada Erbosa Uno,
82/84 - 47043 Gatteo (FC) - Italia

Indice	Pagina
Descrizione dell'oggetto*	2
Riferimenti normativi	4
Apparecchiature	5
Modalità	5
Condizioni ambientali	7
Risultati	7

Il presente documento è composto da n. 23 pagine e non può essere riprodotto parzialmente, estrapolando parti di interesse a discrezione del cliente, con il rischio di favorire una interpretazione non corretta dei risultati, fatto salvo quanto definito a livello contrattuale.
I risultati si riferiscono solo all'oggetto in esame, così come ricevuto, e sono validi solo nelle condizioni in cui l'attività è stata effettuata.
L'originale del presente documento è costituito da un documento informatico firmato digitalmente ai sensi della Legislazione Italiana applicabile.

Responsabile Tecnico di Prova:
Dott. Andrea Cucchi
Responsabile del Laboratorio di Ottica:
Dott. Daniele Zecca

Compilatore: Agostino Vasini
Revisore: Dott. Andrea Cucchi

Pagina 1 di 23

RAPPORTO DI PROVA N. 379653

Cliente

TENDA SISTEM S.r.l.

Via Giorgio Almirante, 15/17 - 70025 GRUMO APPULA (BA) - Italia

Oggetto*

avvolgibili in alluminio denominati "newSolar Mini",
"newSolar Standard", "newSolar Secure" e "newSolar Elephant"

Attività



resistenza termica di chiusura oscurante secondo le norme EN ISO
10077-2:2017 e UNI EN 13125:2003 (prova non accreditata da
ACCREDIA)

Risultati

Denominazione oggetto	Nome commerciale	Resistenza termica intrinseca "R _{si} " [m ² · K/W]
newSolar Mini	newSolar Mini	0,0
newSolar Standard	newSolar Standard newSolar Secure 3 newSolar Secure 3 IR	0,0
newSolar Elephant	newSolar Elephant	0,0
newSolar Secure	newSolar Secure 2 newSolar Secure 4	0,0

Denominazione oggetto (nome commerciale)	Permeabilità all'aria della chiusura	Resistenza termica addizionale "ΔR" [m ² · K/W]
newSolar Mini (newSolar Mini)	molto elevata	0,08
	elevata	0,09
	media	0,11
	bassa	0,14
	molto bassa (a tenuta)	0,17
newSolar Standard (newSolar Standard newSolar Secure 3 newSolar Secure 3 IR)	molto elevata	0,08
	elevata	0,09
	media	0,11
	bassa	0,14
	molto bassa (a tenuta)	0,17
newSolar Elephant (newSolar Elephant)	molto elevata	0,08
	elevata	0,09
	media	0,11
	bassa	0,14
	molto bassa (a tenuta)	0,17
newSolar Secure (newSolar Secure 2 newSolar Secure 4)	molto elevata	0,08
	elevata	0,09
	media	0,11
	bassa	0,14
	molto bassa (a tenuta)	0,17

(*) secondo le dichiarazioni del cliente.

Bellaria-Igea Marina - Italia, 10 febbraio 2021

L'Amministratore Delegato
(Dott. Arch. Sara Lorenza Giordano)

Firmato digitalmente da SARA LORENZA GIORDANO

Commessa:
87053

Provenienza della documentazione tecnica:
fornita dal cliente

Data del ricevimento della documentazione tecnica:
22 gennaio 2021

Data dell'attività:
dal 25 gennaio 2021 all'1 febbraio 2021

Luogo dell'attività:
Istituto Giordano S.p.A. - Blocco 2 - Via Gioacchino Rossini, 2 - 47814 Bellaria-Igea Marina (RN) - Italia

Indice	Pagina
Descrizione dell'oggetto*	2
Riferimenti normativi	7
Modalità	8
Dati di calcolo	9
Risultati	9

Il presente documento è composto da n. 13 pagine e non può essere riprodotto parzialmente, estrapolando parti di interesse a discrezione del cliente, con il rischio di favorire una interpretazione non corretta dei risultati, fatto salvo quanto definito a livello contrattuale.

I risultati si riferiscono solo all'oggetto in esame, così come ricevuto, e sono validi solo nelle condizioni in cui l'attività è stata effettuata.

L'originale del presente documento è costituito da un documento informatico firmato digitalmente ai sensi della Legislazione Italiana applicabile.

Responsabile Tecnico di Prova:

Dott. Ing. Gabriele Graci

Responsabile del Laboratorio di Trasmissione del

calore - Calcoli:

Dott. Corrado Colagiaco

Compilatore: Agostino Vasini

Revisore: Dott. Ing. Gabriele Graci

Pagina 1 di 13

RAPPORTO DI PROVA

N. 0377/RP/2021

27 Gennaio 2021

Richiedente

Tenda Sistem S.r.l.
Via Giorgio Almirante, 15/17
70025 Grumo Appula (BA)

Campione sottoposto a prova

Tapparella con fasce distanziabili
commercialmente denominata "NEWSOLAR STANDARD, NEWSOLAR SECURE 2-3-4"
(cfr. descrizione)

Prove eseguite

Resistenza al carico del vento

Riferimenti normativi

UNI EN 13659:2015

UNI EN 1932:2013

**Il Rapporto è composto da n. 10 pagine e può essere riprodotto solo integralmente.
I risultati ottenuti si riferiscono unicamente ai campioni sottoposti a prova**

RESISTENZA
ANTIEFFRAZIONE
CLASSE 3*



Peso al m² completa	11 kg
Misure massime consigliate	250 cm x 300 cm larghezza x altezza

CONTENUTO DELLA CONFEZIONE:

- Telo completo
- Fermi chiusura superiore
- Fermi chiusura inferiore
- Blocchi di sicurezza anti sollevamento completi di anelli Ø 70 da posizionare alle estremità del telo newSolar® come descritto nel manuale di installazione

REQUISITO ESSENZIALE:
RULLO Ø 70, SPESSORE 15/10



TABELLA INGOMBRI

GANCI DISTANZIALI da 3 cm

FINO A 130 cm DI LARGHEZZA TELO		FINO A 200 cm DI LARGHEZZA TELO		FINO A 250 cm DI LARGHEZZA TELO	
ALTEZZA FINITA	DIAMETRO	ALTEZZA FINITA	DIAMETRO	ALTEZZA FINITA	DIAMETRO
120	19,7	120	19,9	120	19,9
140	20,3	140	20,5	140	21,7
160	22,6	160	22,9	160	23,1
180	23,2	180	24,0	180	24,4
200	23,5	200	24,3	200	24,5
220	23,9	220	24,9	220	25,0
240	24,8	240	25,2	240	25,3
260	26,2	260	26,8	260	26,9
280	27,2	280	27,9	280	28,0
300	28,0	300	28,3	300	28,5

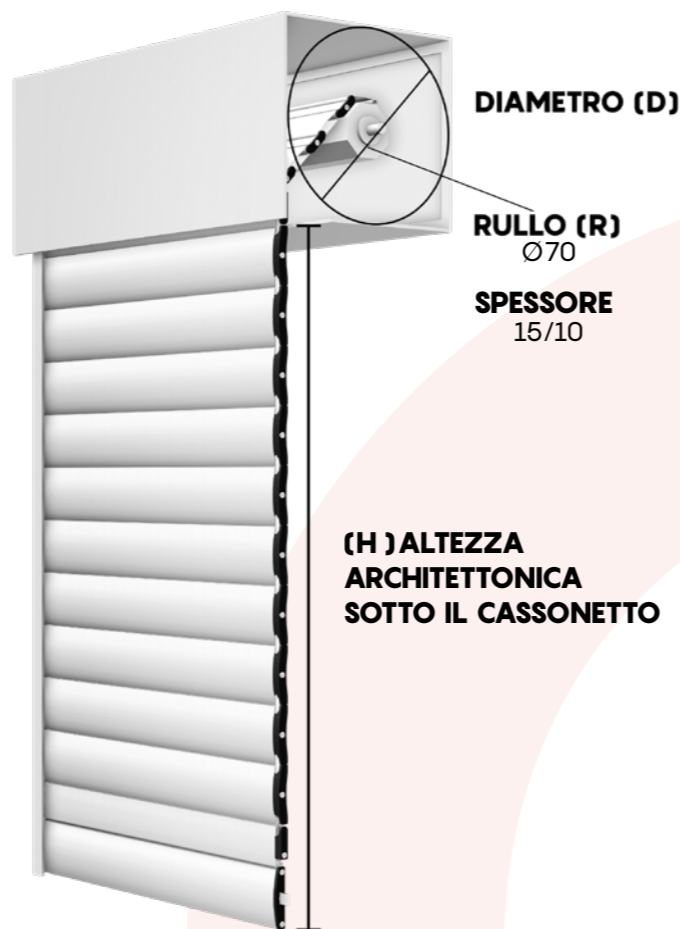
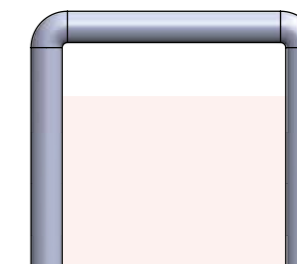

regular 3 cm

acciaio zincato FE37 cod. **SOL2S4TS3A**
acciaio inox cod. **SOL2S4TS3I**

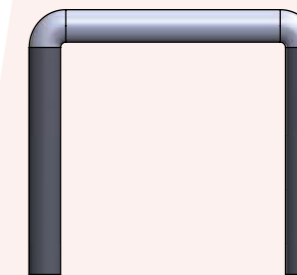

silent 3 cm

acciaio zincato FE37 cod. **SOL2S4TS3AS**
acciaio inox cod. **SOL2S4TS3IS**

DISTANZE DISPONIBILI TRA LE FASCE DEL TELO: 4

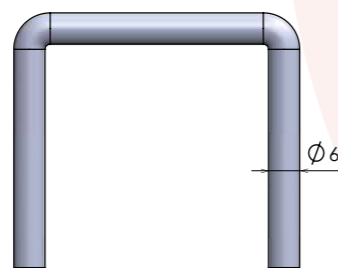
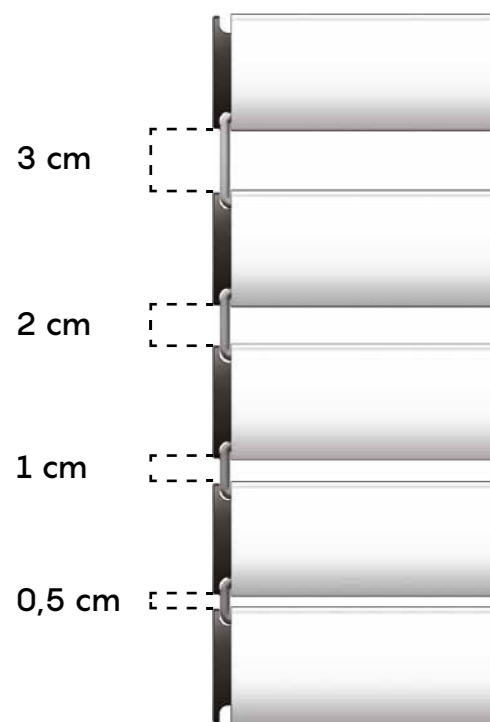

GANCIO newSolar® 3 cm

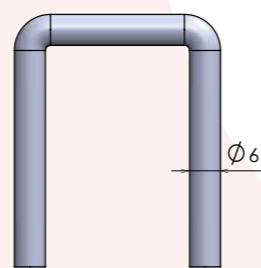

GANCIO newSolar® 1 cm

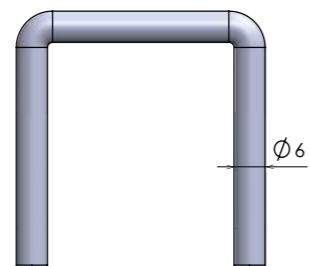

GANCIO newSolar® 2 cm

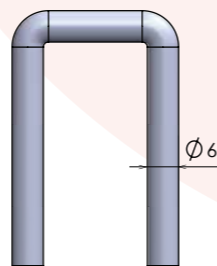

GANCIO newSolar® 0,5 cm

La distanza tra una fascia e l'altra può avere una variazione fino a 3 mm

Per una gestione più personalizzata di luce e ombra è possibile configurare newSolar® secure anche con una combinazione dei ganci distanziali di misure diverse all'interno dello stesso telo.

* Test eseguiti su un campione di dimensioni 160 cm x 270 cm

TABELLA INGOMBRI

GANCI DISTANZIALI da 2 cm

FINO A 130 cm DI LARGHEZZA TELO		FINO A 200 cm DI LARGHEZZA TELO		FINO A 250 cm DI LARGHEZZA TELO	
ALTEZZA FINITA	DIAMETRO	ALTEZZA FINITA	DIAMETRO	ALTEZZA FINITA	DIAMETRO
120	18,8	120	19,2	120	19,8
140	20,0	140	20,4	140	21,0
160	21,5	160	22,2	160	22,5
180	22,2	180	22,8	180	22,9
200	22,5	200	23,5	200	23,9
220	23,6	220	24,7	220	24,8
240	24,4	240	24,8	240	25,0
260	25,8	260	26,2	260	26,7
280	26,0	280	27,0	280	27,2
300	27,0	300	27,5	300	27,7

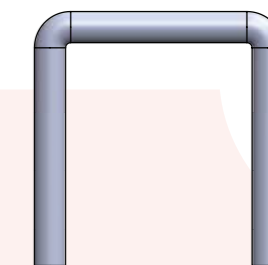

regular 2 cm

acciaio zincato FE37 cod. **SOL2TSG36A**
acciaio inox cod. **SOL2TSG36I**

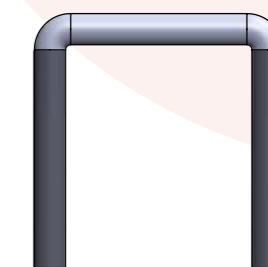

silent 2 cm

acciaio zincato FE37 cod. **SOL2TSG36AS**
acciaio inox cod. **SOL2TSG36IS**

TABELLA INGOMBRI

GANCI DISTANZIALI da 1 cm

FINO A 130 cm DI LARGHEZZA TELO		FINO A 200 cm DI LARGHEZZA TELO		FINO A 250 cm DI LARGHEZZA TELO	
ALTEZZA FINITA	DIAMETRO	ALTEZZA FINITA	DIAMETRO	ALTEZZA FINITA	DIAMETRO
120	18,7	120	19,0	120	19,2
140	20,8	140	20,6	140	20,8
160	21,0	160	21,2	160	21,4
180	21,8	180	22,0	180	22,7
200	22,8	200	23,5	200	25,2
220	24,2	220	24,3	220	25,5
240	24,4	240	24,8	240	25,8
260	25,2	260	25,6	260	26,4
280	26,0	280	26,4	280	27,3
300	27,3	300	27,5	300	28,0

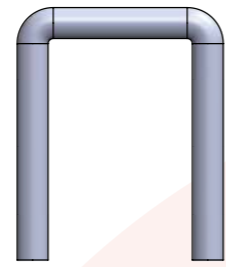

regular 1 cm

acciaio zincato FE37 cod. **SOL2TSG28A**
acciaio inox cod. **SOL2TSG28I**

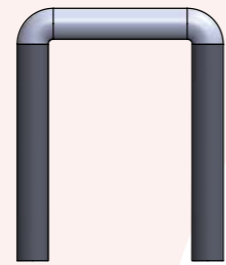

silent 1 cm

acciaio zincato FE37 cod. **SOL2TSG28AS**
acciaio inox cod. **SOL2TSG28IS**

PROFILI ALLUMINIO ESTRUSO

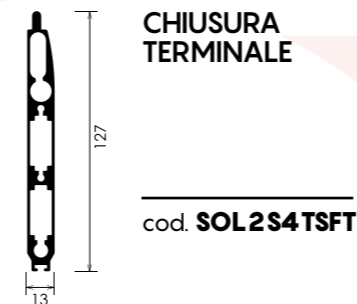
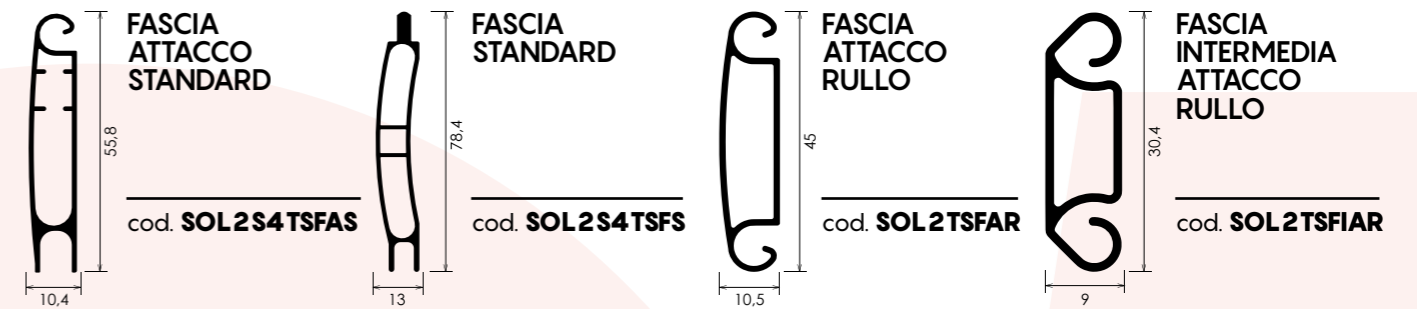

TAPPI



TAPPO PICCOLO
cod. **SOL21TP**

TAPPO FASCIA STD
cod. **SOL2S4TSTFS**

TAPPO MEZZA FASCIA
cod. **SOL2TSTMF**

TAPPO TERMINALE DI SICUREZZA (COPPIA)
cod. **SOL2S4TSTT**

CHIUSURE



FERMO CHIUSURA PER FASCIA SUPERIORE E PER TERMINALE
cod. **SOL2S4TSFC**

TABELLA INGOMBRI

GANCI DISTANZIALI da 0,5 cm

FINO A 130 cm DI LARGHEZZA TELO		FINO A 200 cm DI LARGHEZZA TELO		FINO A 250 cm DI LARGHEZZA TELO	
ALTEZZA FINITA	DIAMETRO	ALTEZZA FINITA	DIAMETRO	ALTEZZA FINITA	DIAMETRO
120	18,8	120	19,0	120	19,3
140	19,0	140	19,5	140	20,3
160	20,4	160	21,2	160	22,3
180	23,4	180	23,6	180	23,9
200	23,5	200	23,8	200	24,0
220	24,0	220	24,2	220	24,5
240	25,1	240	25,7	240	25,9
260	25,5	260	26,0	260	26,2
280	26,1	280	26,5	280	26,8
300	27,3	300	27,6	300	27,9

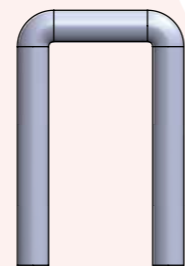

regular 0,5 cm

acciaio zincato FE37 cod. **SOL2TSG20A**
acciaio inox cod. **SOL2TSG20I**

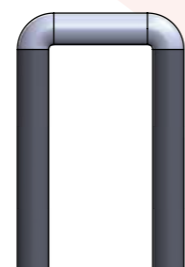

silent 0,5 cm

acciaio zincato FE37 cod. **SOL2TSG20AS**
acciaio inox cod. **SOL2TSG20IS**

SICUREZZA

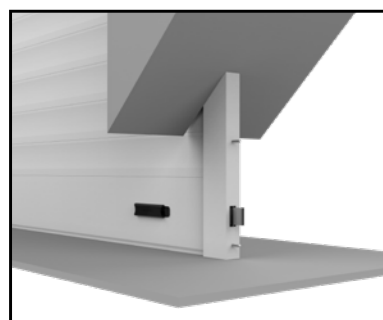

Fermo inferiore antisollevamento



Fermo superiore antisollevamento

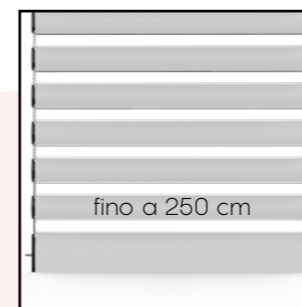

DIMENSIONI MASSIME

Questo modello di newSolar[®] è disponibile con larghezza massima di 250 cm per singolo telo.

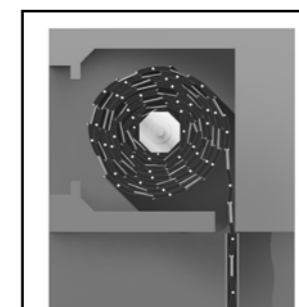

INGOMBRI RIDOTTI

Nonostante sia una tapparella avvolgibile a fasce-profili distanziabili, newSolar[®] trova allocazione nei cassonetti più diffusi sul mercato.



SISTEMA REGULAR

Movimento brevettato che trasforma la newSolar[®] in un frangisole.



SISTEMA SILENT

Funzionalità brevettata che consente alla newSolar[®] di avere massima silenziosità in fase di apertura e chiusura.

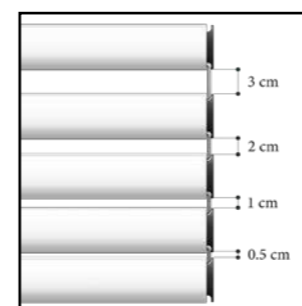

4 DISTANZE

Configurazione massima. Il telo di questa newSolar[®] può essere ordinato con 4 misure distanziali differenti: da 3 cm, 2 cm, 1 cm, 0,5 cm, anche in combinazioni diverse. Configurazione da comunicare in fase d'ordine.

Vista d'assieme frontale



particolare FERMO CHIUSURA SUPERIORE E INFERIORE

COME PRENDERE LE MISURE

LARGHEZZA DEL TELO: Rilevare la larghezza riferendosi all'INTERNO DELLE GUIDE e riportando la misura con una sottrazione di -7 mm.

ESEMPIO: In caso di misura esatta 92,7 cm è necessario comunicare in fase di ordine 92 cm.



ALTEZZA DEL TELO: Rilevare l'altezza riferendosi alla LUCE ARCHITETTONICA e riportando la misura con un'aggiunta di +10 cm.

ESEMPIO: In caso di misura esatta 210 cm è necessario comunicare in fase di ordine 220 cm. Per SC > 5 cm aggiungere 1 cm alla misura finita per ogni cm in più.

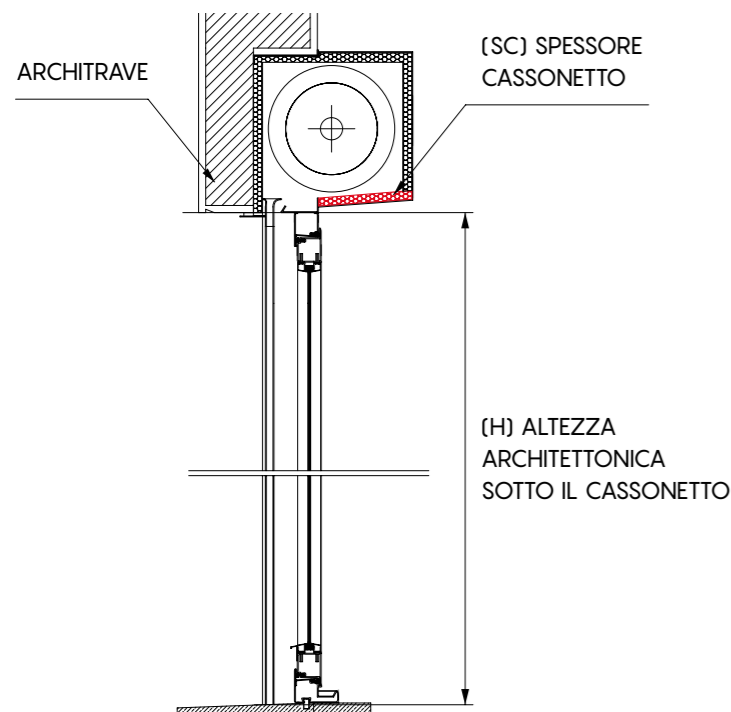

Per la determinazione dell'altezza finita, alla misura dell'altezza architettonica sotto cassetto H, aggiungere 10 cm fino ad un SC di 5 cm (H + 10 cm).

Per spessore cassetto SC maggiore di 5 cm, aggiungere 1 cm alla misura finita per ogni cm in più.

Es: spessore cassetto SC 6 cm = H + 11 cm

Es: spessore cassetto SC 8 cm = H + 13 cm

Esempio:
H = 210 cm misura da comunicare 220 cm

Esempio:
SC 6 cm misura da comunicare 221 cm

Esempio:
SC 7 cm misura da comunicare 222 cm

ATTENZIONE

È necessario comunicare in fase d'ordine solo misure finite:

LARGHEZZA misura interno guide -7 mm

ALTEZZA luce +10 cm, se SC > 5 cm allora aggiungere 1 cm alla misura finita per ogni cm in più.

PRODOTTO CON DISTANZIALI E VITI IN ACCIAIO ZINCATO FE37

DESCRIZIONE	MINIMO FATT.	COSTO
Colori RAL	1,30 mq	€ 239,80
Colori puntinati	1,30 mq	€ 239,80
Colori legno	1,30 mq	€ 311,74
Colori non di serie RAL e puntinati	1,30 mq	A richiesta
Colori non di serie legno	1,30 mq	A richiesta

PRODOTTO CON DISTANZIALI SILENT E VITI IN ACCIAIO ZINCATO FE37

DESCRIZIONE	MINIMO FATT.	COSTO
Colori base	1,30 mq	€ 263,78
Colori puntinati	1,30 mq	€ 263,78
Colori legno	1,30 mq	€ 335,72
Colori non di serie RAL e puntinati	1,30 mq	A richiesta
Colori non di serie legno	1,30 mq	A richiesta



PRODOTTO CON DISTANZIALI E VITI IN ACCIAIO INOX AISI 304

DESCRIZIONE	MINIMO FATT.	COSTO
Colori RAL	1,30 mq	€ 263,78
Colori puntinati	1,30 mq	€ 263,78
Colori legno	1,30 mq	€ 335,72
Colori non di serie RAL e puntinati	1,30 mq	A richiesta
Colori non di serie legno	1,30 mq	A richiesta

PRODOTTO CON DISTANZIALI SILENT E VITI IN ACCIAIO INOX AISI 304

DESCRIZIONE	MINIMO FATT.	COSTO
Colori base	1,30 mq	€ 287,76
Colori puntinati	1,30 mq	€ 287,76
Colori legno	1,30 mq	€ 359,70
Colori non di serie RAL e puntinati	1,30 mq	A richiesta
Colori non di serie legno	1,30 mq	A richiesta

OPZIONI PER CHIUSURA TELO

	fermo superiore	incluso
	fermo inferiore	incluso

GUIDE COMPATIBILI

Per visualizzare le schede tecniche delle guide andare a pag. 130 oppure sul sito www.newsolar.info

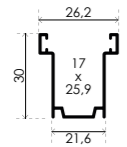
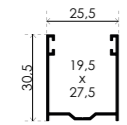
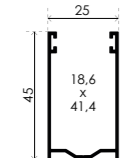
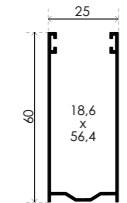
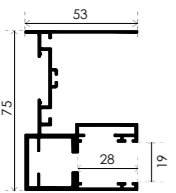
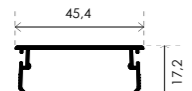
		Ral - Puntinati	Legno
	GATS 002N Spazzolino obbligatorio: fino a largh. 100cm altezza setole 0,7 oltre 100cm altezza setole 0,9	€ 12,54/ml	€ 21,31/ml
	GATS 004N Spazzolino obbligatorio: fino a largh. 100cm altezza setole 0,7 oltre 100cm altezza setole 0,9	€ 12,54/ml	€ 21,31/ml
	GATS 007N Spazzolino obbligatorio: fino a largh. 100cm altezza setole 0,7 oltre 100cm altezza setole 0,9	€ 16,30/ml	€ 25,07/ml
	GATS 008N Spazzolino obbligatorio: fino a largh. 100cm altezza setole 0,7 oltre 100cm altezza setole 0,9	€ 18,80/ml	€ 31,34/ml
	GUIDA 75 COMPLETE DI INVITO Spazzolino obbligatorio: altezza setole 0,7 mm	€ 31,34/ml	€ 42,62/ml
	CARTER	€ 7,52/ml	€ 10,03/ml

ATTENZIONE: per un regolare funzionamento della **newSolar[®]** è necessario utilizzare **ESCLUSIVAMENTE** lo spazzolino fornito in abbinamento con la guida configurata ed ordinata, che è presente all'interno della confezione già tagliato nella misura utile.

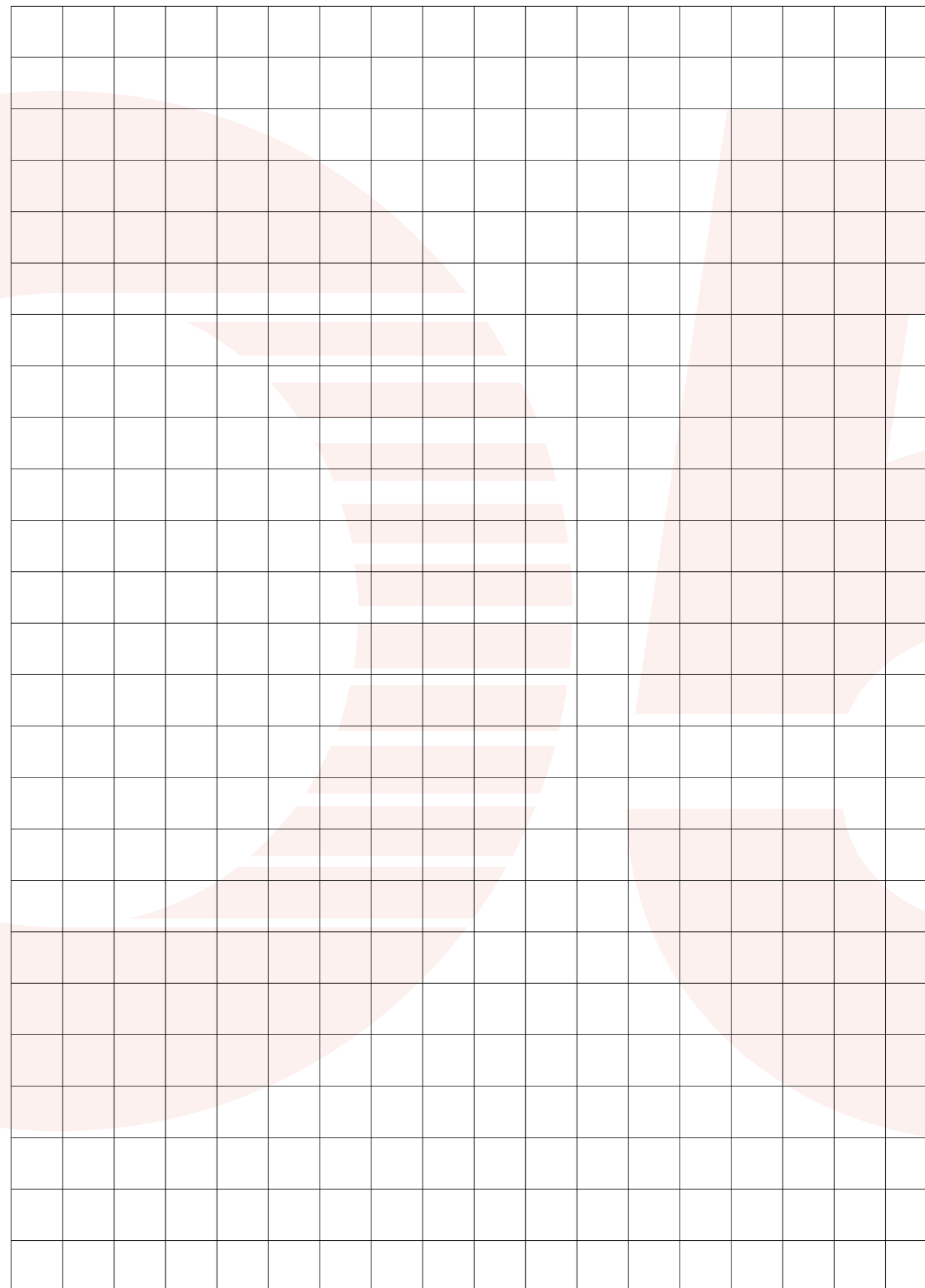



Istituto di Ricerca e Certificazione per le Costruzioni Sostenibili
Organismo Notificato n.1994 ai sensi del Regolamento CPR (UE) n.305/2011

RAPPORTO DI PROVA

N. 0372/RP/2021

13 Gennaio 2021

Richiedente

Tenda Sistem S.r.l.
Via Giorgio Almirante, 15/17
70025 Grumo Appula (BA)

Campione sottoposto a prova

Tapparella New Solar
appartenente alla serie commercialmente denominata
NEWSOLAR SECURE 3 IR

Prove eseguite

Resistenza all'effrazione

Riferimenti normativi

UNI EN 1627:2011
UNI EN 1628:2016
UNI EN 1629:2016
UNI EN 1630:2016

**Il Rapporto è composto da n. 15 pagine e può essere riprodotto solo integralmente.
I risultati ottenuti si riferiscono unicamente ai campioni sottoposti a prova**



RAPPORTO DI PROVA N. 368951

Cliente

TENDA SISTEM S.r.l.

Via Giorgio Almirante, 15/17 - 70025 GRUMO APPULA (BA) - Italia

Oggetto*

tapparelle denominate

Standard - secure 3 dis. 3cm Bianco	Secure 2 - secure 4 dis. 1cm Bianco
Standard - secure 3 dis. 3cm Marrone	Secure 2 - secure 4 dis. 1cm Marrone
Standard - secure 3 dis. 2cm Bianco	Secure 2 - secure 4 dis. 0,5cm Bianco
Standard - secure 3 dis. 2cm Marrone	Secure 2 - secure 4 dis. 0,5cm Marrone
Standard - secure 3 dis. 1cm Bianco	Elephant dis. 2cm Bianco
Standard - secure 3 dis. 1cm Marrone	Elephant dis. 2cm Marrone
Standard - secure 3 dis. 0,5cm Bianco	Elephant dis. 1cm Bianco
Standard - secure 3 dis. 0,5cm Marrone	Elephant dis. 1cm Marrone
Secure 2 - secure 4 dis. 3cm Bianco	Elephant dis. 0,5cm Bianco
Secure 2 - secure 4 dis. 3cm Marrone	Elephant dis. 0,5cm Marrone
Secure 2 - secure 4 dis. 2cm Bianco	Mini dis. 2cm Bianco
Secure 2 - secure 4 dis. 2cm Marrone	Mini dis. 2cm Marrone

Attività



determinazione delle caratteristiche di comfort termico e visivo secondo la norma UNI EN 14501:2006

(*) secondo le dichiarazioni del cliente.

Bellaria-Igea Marina - Italia, 30 gennaio 2020

L'Amministratore Delegato
(Dott. Arch. Sara Lorenza Giordano)

Sara Lorenza Giordano
Firmato digitalmente da SARA LORENZA GIORDANO

Commessa:
82974

Provenienza dell'oggetto:
campionato e fornito dal cliente

Identificazione dell'oggetto in accettazione:
2020/0106 del 20 gennaio 2020

Data dell'attività:
dal 23 gennaio 2020 al 28 gennaio 2020

Luogo dell'attività:
Istituto Giordano S.p.A. - Strada Erbosa Uno,
82/84 - 47043 Gatteo (FC) - Italia

Indice	Pagina
Descrizione dell'oggetto*	2
Riferimenti normativi	4
Apparecchiature	5
Modalità	5
Condizioni ambientali	7
Risultati	7

Il presente documento è composto da n. 23 pagine e non può essere riprodotto parzialmente, estrapolando parti di interesse a discrezione del cliente, con il rischio di favorire una interpretazione non corretta dei risultati, fatto salvo quanto definito a livello contrattuale.

I risultati si riferiscono solo all'oggetto in esame, così come ricevuto, e sono validi solo nelle condizioni in cui l'attività è stata effettuata.

L'originale del presente documento è costituito da un documento informatico firmato digitalmente ai sensi della Legislazione Italiana applicabile.

Responsabile Tecnico di Prova:

Dott. Andrea Cucchi
Responsabile del Laboratorio di Ottica:
Dott. Daniele Zecca

Compilatore: Agostino Vasini
Revisore: Dott. Andrea Cucchi

Pagina 1 di 23

RAPPORTO DI PROVA N. 379653

Cliente

TENDA SISTEM S.r.l.

Via Giorgio Almirante, 15/17 - 70025 GRUMO APPULA (BA) - Italia

Oggetto*

**avvolgibili in alluminio denominati "newSolar Mini",
"newSolar Standard", "newSolar Secure" e "newSolar Elephant"**

Attività



**resistenza termica di chiusura oscurante secondo le norme EN ISO
10077-2:2017 e UNI EN 13125:2003 (prova non accreditata da
ACCREDIA)**

Risultati

Denominazione oggetto	Nome commerciale	Resistenza termica intrinseca "R _{in} " [m ² · K/W]
newSolar Mini	newSolar Mini	0,0
newSolar Standard	newSolar Standard newSolar Secure 3 newSolar Secure 3 IR	0,0
newSolar Elephant	newSolar Elephant	0,0
newSolar Secure	newSolar Secure 2 newSolar Secure 4	0,0

Denominazione oggetto (nome commerciale)	Permeabilità all'aria della chiusura	Resistenza termica addizionale "ΔR" [m ² · K/W]
newSolar Mini (newSolar Mini)	molto elevata	0,08
	elevata	0,09
	media	0,11
	bassa	0,14
	molto bassa (a tenuta)	0,17
newSolar Standard (newSolar Standard newSolar Secure 3 newSolar Secure 3 IR)	molto elevata	0,08
	elevata	0,09
	media	0,11
	bassa	0,14
	molto bassa (a tenuta)	0,17
newSolar Elephant (newSolar Elephant)	molto elevata	0,08
	elevata	0,09
	media	0,11
	bassa	0,14
	molto bassa (a tenuta)	0,17
newSolar Secure (newSolar Secure 2 newSolar Secure 4)	molto elevata	0,08
	elevata	0,09
	media	0,11
	bassa	0,14
	molto bassa (a tenuta)	0,17

(*) secondo le dichiarazioni del cliente.

Bellaria-Igea Marina - Italia, 10 febbraio 2021

L'Amministratore Delegato
(Dott. Arch. Sara Lorenza Giordano)

Firmato digitalmente da SARA LORENZA GIORDANO

Commessa:
87053

Provenienza della documentazione tecnica:
fornita dal cliente

Data del ricevimento della documentazione tecnica:
22 gennaio 2021

Data dell'attività:
dal 25 gennaio 2021 all'1 febbraio 2021

Luogo dell'attività:
Istituto Giordano S.p.A. - Blocco 2 - Via Gioacchino Rossini, 2 - 47814 Bellaria-Igea Marina (RN) - Italia

Indice	Pagina
Descrizione dell'oggetto*	2
Riferimenti normativi	7
Modalità	8
Dati di calcolo	9
Risultati	9

Il presente documento è composto da n. 13 pagine e non può essere riprodotto parzialmente, estrapolando parti di interesse a discrezione del cliente, con il rischio di favorire una interpretazione non corretta dei risultati, fatto salvo quanto definito a livello contrattuale.
I risultati si riferiscono solo all'oggetto in esame, così come ricevuto, e sono validi solo nelle condizioni in cui l'attività è stata effettuata.
L'originale del presente documento è costituito da un documento informatico firmato digitalmente ai sensi della Legislazione Italiana applicabile.

Responsabile Tecnico di Prova:
Dott. Ing. Gabriele Graci
Responsabile del Laboratorio di Trasmissione del calore - Calcoli:
Dott. Corrado Colagiaco

Compilatore: Agostino Vasini
Revisore: Dott. Ing. Gabriele Graci

Pagina 1 di 13

RAPPORTO DI PROVA

N. 0377/RP/2021

27 Gennaio 2021

Richiedente

Tenda Sistem S.r.l.
Via Giorgio Almirante, 15/17
70025 Grumo Appula (BA)

Campione sottoposto a prova

Tapparella con fasce distanziabili
commercialmente denominata "NEWSOLAR STANDARD, NEWSOLAR SECURE 2-3-4"
(cfr. descrizione)

Prove eseguite

Resistenza al carico del vento

Riferimenti normativi

UNI EN 13659:2015
UNI EN 1932:2013

**Il Rapporto è composto da n. 10 pagine e può essere riprodotto solo integralmente.
I risultati ottenuti si riferiscono unicamente ai campioni sottoposti a prova**

RESISTENZA
ANTIEFFRAZIONE
CLASSE 2*



Peso al m² completa	12 kg
Misure massime consigliate	250 cm x 300 cm larghezza x altezza

CONTENUTO DELLA CONFEZIONE:

- Telo completo
- Fermi chiusura superiore
- Fermi chiusura inferiore
- Blocchi di sicurezza anti sollevamento completi di anelli Ø 70 da posizionare alle estremità del telo newSolar® come descritto nel manuale di installazione

REQUISITO ESSENZIALE:
RULLO Ø 70, SPESSORE 15/10



TABELLA INGOMBRI

GANCI DISTANZIALI da 3 cm

FINO A 130 cm DI LARGHEZZA TELO		FINO A 200 cm DI LARGHEZZA TELO		FINO A 250 cm DI LARGHEZZA TELO	
ALTEZZA FINITA	DIAMETRO	ALTEZZA FINITA	DIAMETRO	ALTEZZA FINITA	DIAMETRO
120	19,7	120	19,9	120	19,9
140	20,3	140	20,5	140	21,7
160	22,6	160	22,9	160	23,1
180	23,2	180	24,0	180	24,4
200	23,5	200	24,3	200	24,5
220	23,9	220	24,9	220	25,0
240	24,8	240	25,2	240	25,3
260	26,2	260	26,8	260	26,9
280	27,2	280	27,9	280	28,0
300	28,0	300	28,3	300	28,5

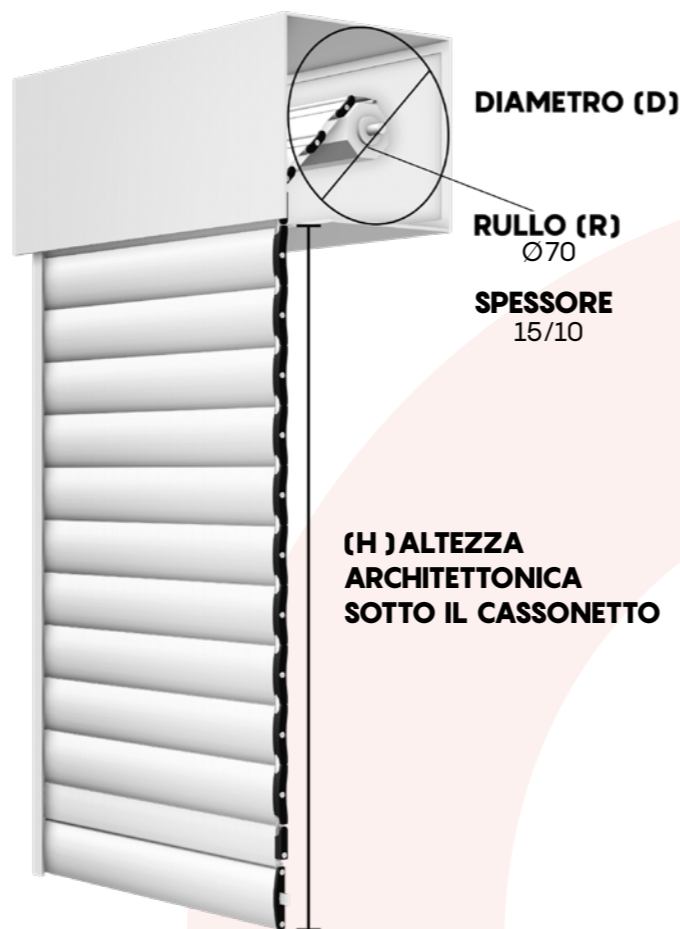
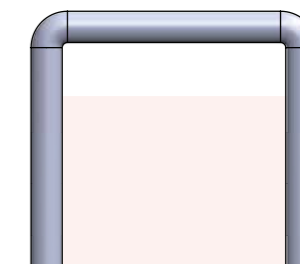

regular 3 cm

acciaio zincato FE37 cod. **SOL2S4TS3A**
acciaio inox cod. **SOL2S4TS3I**

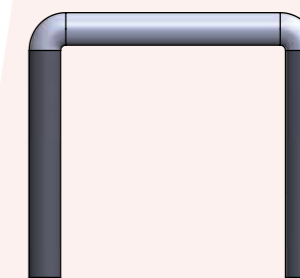

silent 3 cm

acciaio zincato FE37 cod. **SOL2S4TS3AS**
acciaio inox cod. **SOL2S4TS3IS**

DISTANZE DISPONIBILI TRA LE FASCE DEL TELO: 4

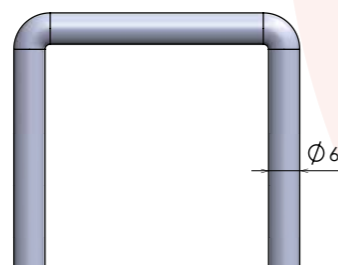
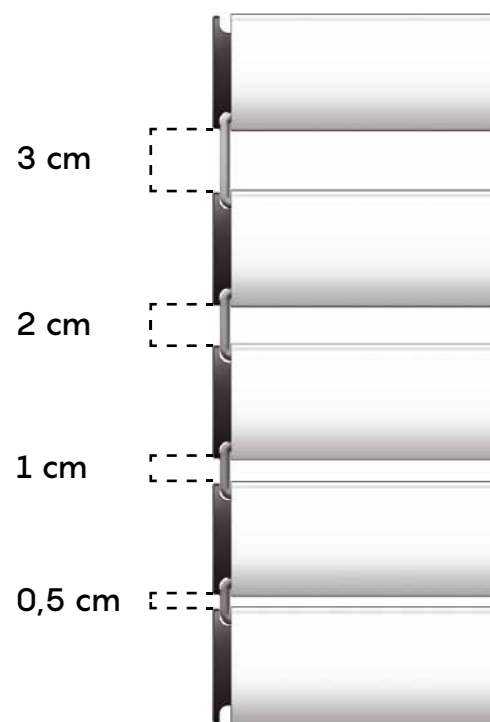

GANCIO newSolar® 3 cm

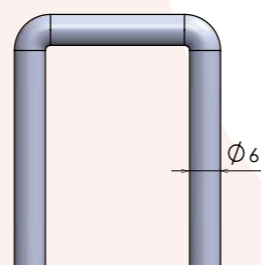

GANCIO newSolar® 1 cm

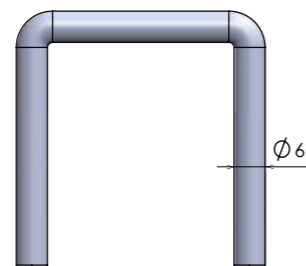

GANCIO newSolar® 2 cm

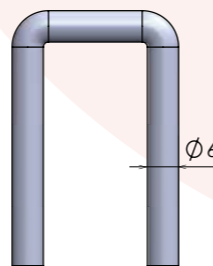

GANCIO newSolar® 0,5 cm

La distanza tra una fascia e l'altra può avere una variazione fino a 3 mm

Per una gestione più personalizzata di luce e ombra è possibile configurare newSolar® secure anche con una combinazione dei ganci distanziali di misure diverse all'interno dello stesso telo.

* Test eseguiti su un campione di dimensioni 160 cm x 270 cm

TABELLA INGOMBRI

GANCI DISTANZIALI da 2 cm

FINO A 130 cm DI LARGHEZZA TELO		FINO A 200 cm DI LARGHEZZA TELO		FINO A 250 cm DI LARGHEZZA TELO	
ALTEZZA FINITA	DIAMETRO	ALTEZZA FINITA	DIAMETRO	ALTEZZA FINITA	DIAMETRO
120	18,8	120	19,2	120	19,8
140	20,0	140	20,4	140	21,0
160	21,5	160	22,2	160	22,5
180	22,2	180	22,8	180	22,9
200	22,5	200	23,5	200	23,9
220	23,6	220	24,7	220	24,8
240	24,4	240	24,8	240	25,0
260	25,8	260	26,2	260	26,7
280	26,0	280	27,0	280	27,2
300	27,0	300	27,5	300	27,7

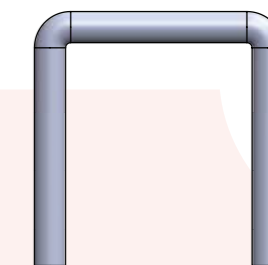

regular 2 cm

acciaio zincato FE37 cod. **SOL2TSG36A**
acciaio inox cod. **SOL2TSG36I**

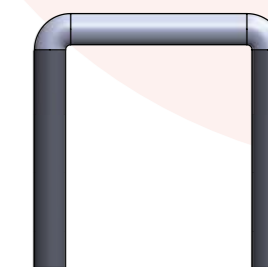

silent 2 cm

acciaio zincato FE37 cod. **SOL2TSG36AS**
acciaio inox cod. **SOL2TSG36IS**

TABELLA INGOMBRI

GANCI DISTANZIALI da 1 cm

FINO A 130 cm DI LARGHEZZA TELO		FINO A 200 cm DI LARGHEZZA TELO		FINO A 250 cm DI LARGHEZZA TELO	
ALTEZZA FINITA	DIAMETRO	ALTEZZA FINITA	DIAMETRO	ALTEZZA FINITA	DIAMETRO
120	18,7	120	19,0	120	19,2
140	20,8	140	20,6	140	20,8
160	21,0	160	21,2	160	21,4
180	21,8	180	22,0	180	22,7
200	22,8	200	23,5	200	25,2
220	24,2	220	24,3	220	25,5
240	24,4	240	24,8	240	25,8
260	25,2	260	25,6	260	26,4
280	26,0	280	26,4	280	27,3
300	27,3	300	27,5	300	28,0

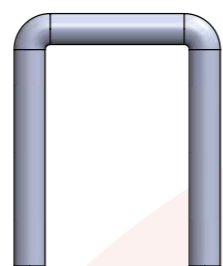

regular 1 cm

acciaio zincato FE37 cod. **SOL2TSG28A**
acciaio inox cod. **SOL2TSG28I**

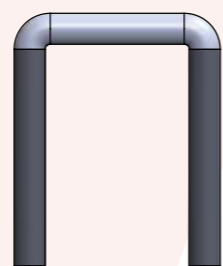

silent 1 cm

acciaio zincato FE37 cod. **SOL2TSG28AS**
acciaio inox cod. **SOL2TSG28IS**

TABELLA INGOMBRI

GANCI DISTANZIALI da 0,5 cm

FINO A 130 cm DI LARGHEZZA TELO		FINO A 200 cm DI LARGHEZZA TELO		FINO A 250 cm DI LARGHEZZA TELO	
ALTEZZA FINITA	DIAMETRO	ALTEZZA FINITA	DIAMETRO	ALTEZZA FINITA	DIAMETRO
120	18,8	120	19,0	120	19,3
140	19,0	140	19,5	140	20,3
160	20,4	160	21,2	160	22,3
180	23,4	180	23,6	180	23,9
200	23,5	200	23,8	200	24,0
220	24,0	220	24,2	220	24,5
240	25,1	240	25,7	240	25,9
260	25,5	260	26,0	260	26,2
280	26,1	280	26,5	280	26,8
300	27,3	300	27,6	300	27,9

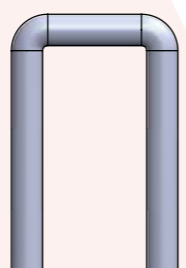

regular 0,5 cm

acciaio zincato FE37 cod. **SOL2TSG20A**
acciaio inox cod. **SOL2TSG20I**

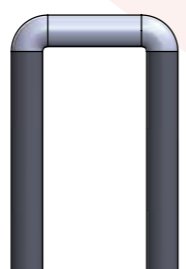

silent 0,5 cm

acciaio zincato FE37 cod. **SOL2TSG20AS**
acciaio inox cod. **SOL2TSG20IS**

PROFILI ALLUMINIO ESTRUSO

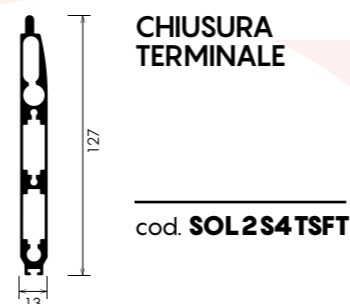
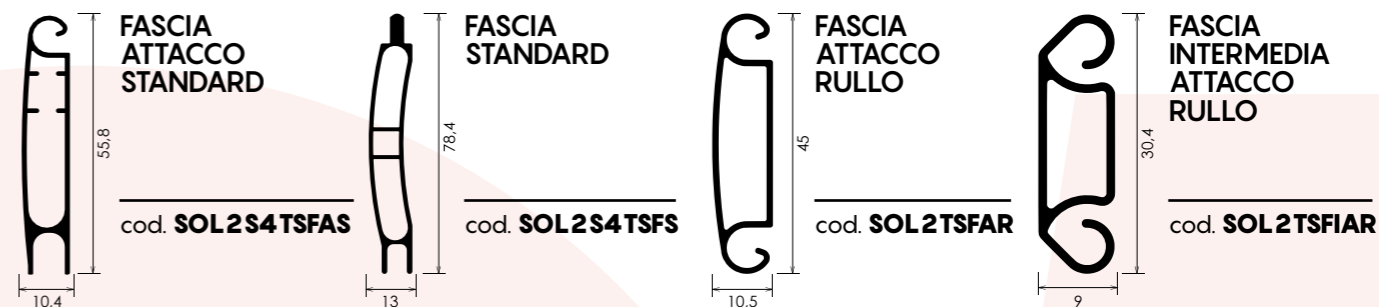

TAPPI

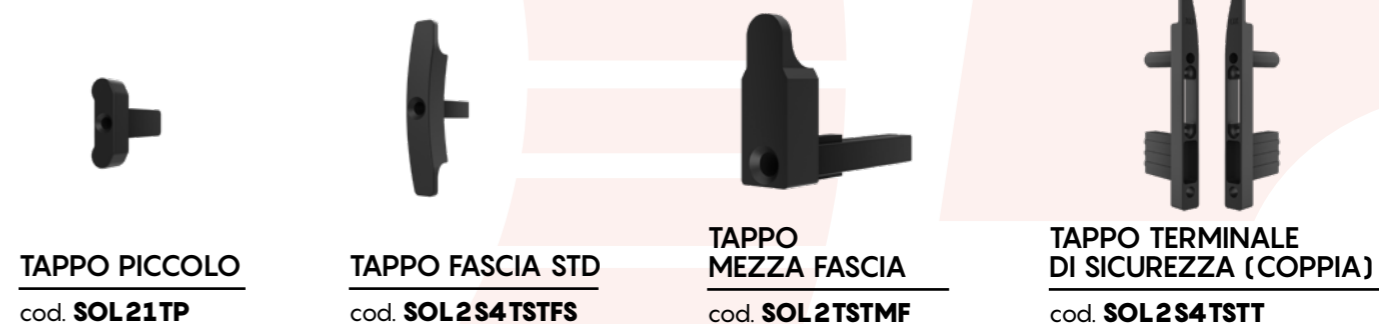

CHIUSURE



SICUREZZA

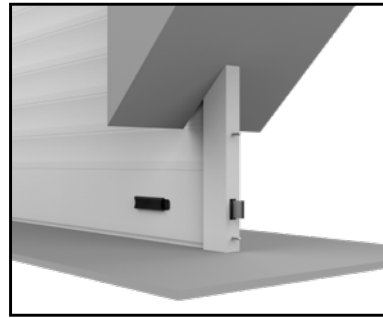

Fermo inferiore antisollevamento



Fermo superiore antisollevamento

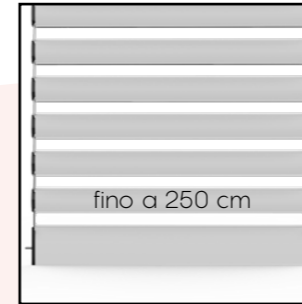

DIMENSIONI MASSIME

Questo modello di newSolar® è disponibile con larghezza massima di 250 cm per singolo telo.

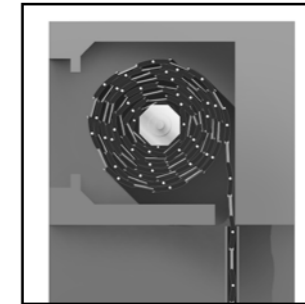

INGOMBRI RIDOTTI

Nonostante sia una tapparella avvolgibile a fasce-profili distanziabili, newSolar® trova allocazione nei cassonetti più diffusi sul mercato.



SISTEMA REGULAR

Movimento brevettato che trasforma la newSolar® in un frangisole.



SISTEMA SILENT

Funzionalità brevettata che consente alla newSolar® di avere massima silenziosità in fase di apertura e chiusura.

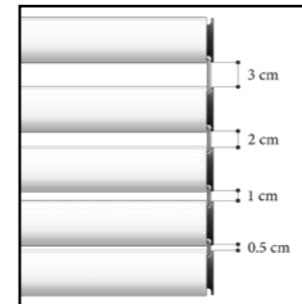

4 DISTANZE

Configurazione massima. Il telo di questa newSolar® può essere ordinato con 4 misure distanziali differenti: da 3 cm, 2 cm, 1 cm, 0,5 cm, anche in combinazioni diverse. Configurazione da comunicare in fase d'ordine.

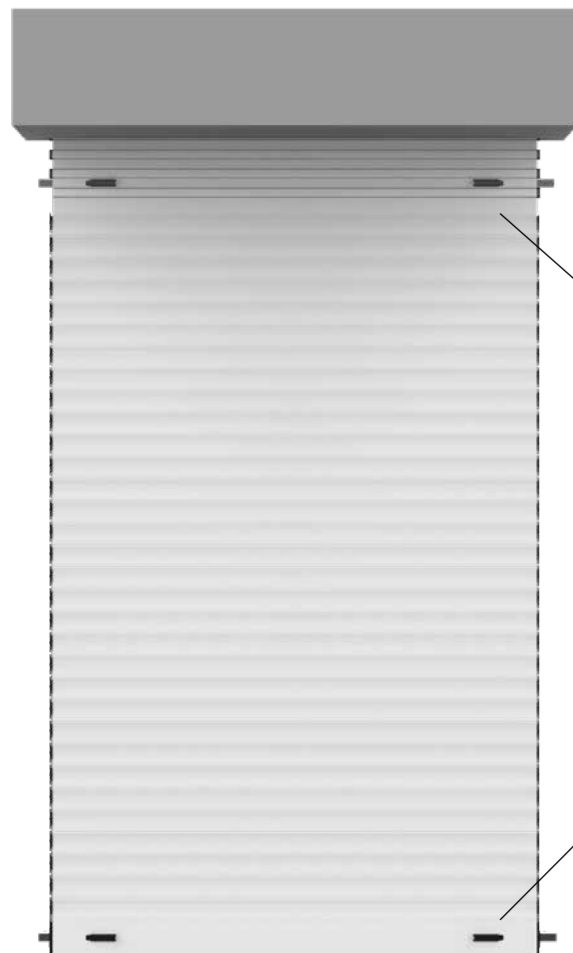

Vista d'assieme frontale



particolare FERMO CHIUSURA SUPERIORE E INFERIORE

COME PRENDERE LE MISURE

LARGHEZZA DEL TELO: Rilevare la larghezza riferendosi all'INTERNO DELLE GUIDE e riportando la misura con una sottrazione di -7 mm.

ESEMPIO: In caso di misura esatta 92,7 cm è necessario comunicare in fase di ordine 92 cm.



ALTEZZA DEL TELO: Rilevare l'altezza riferendosi alla LUCE ARCHITETTONICA e riportando la misura con un'aggiunta di +10 cm.

ESEMPIO: In caso di misura esatta 210 cm è necessario comunicare in fase di ordine 220 cm. Per SC > 5 cm aggiungere 1 cm alla misura finita per ogni cm in più.

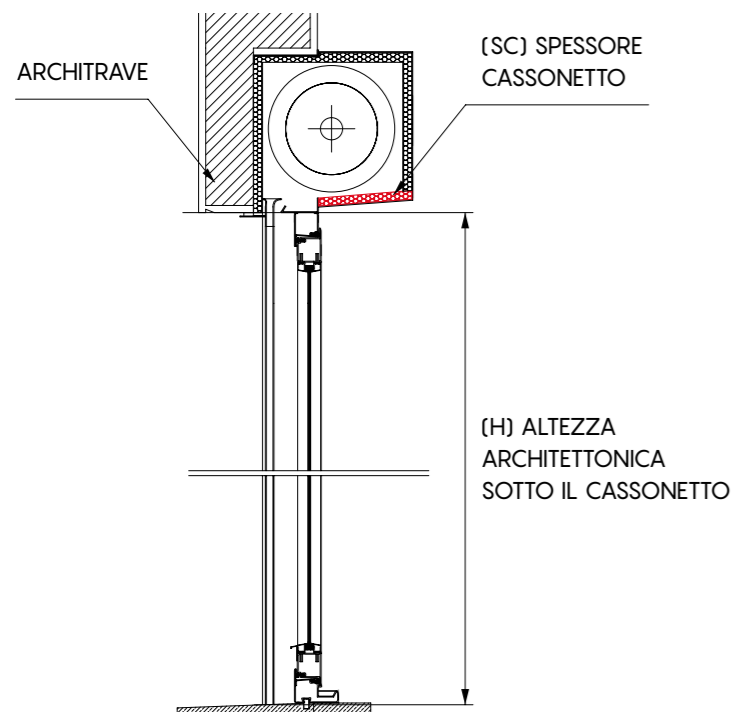

Per la determinazione dell'altezza finita, alla misura dell'altezza architettonica sotto cassetto H, aggiungere 10 cm fino ad un SC di 5 cm (H + 10 cm).

Per spessore cassetto SC maggiore di 5 cm, aggiungere 1 cm alla misura finita per ogni cm in più.

Es: spessore cassetto SC 6 cm = H + 11 cm

Es: spessore cassetto SC 8 cm = H + 13 cm

Esempio:
H = 210 cm misura da comunicare 220 cm

Esempio:
SC 6 cm misura da comunicare 221 cm

Esempio:
SC 7 cm misura da comunicare 222 cm

ATTENZIONE

È necessario comunicare in fase d'ordine solo misure finite:

LARGHEZZA misura interno guide -7 mm

ALTEZZA luce +10 cm, se SC > 5 cm allora aggiungere 1 cm alla misura finita per ogni cm in più.

PRODOTTO CON DISTANZIALI E VITI IN ACCIAIO ZINCATO FE37

DESCRIZIONE	MINIMO FATT.	COSTO
Colori RAL	1,30 mq	€ 263,78
Colori puntinati	1,30 mq	€ 263,78
Colori legno	1,30 mq	€ 335,72
Colori non di serie RAL e puntinati	1,30 mq	A richiesta
Colori non di serie legno	1,30 mq	A richiesta

PRODOTTO CON DISTANZIALI SILENT E VITI IN ACCIAIO ZINCATO FE37

DESCRIZIONE	MINIMO FATT.	COSTO
Colori base	1,30 mq	€ 287,76
Colori puntinati	1,30 mq	€ 287,76
Colori legno	1,30 mq	€ 359,70
Colori non di serie RAL e puntinati	1,30 mq	A richiesta
Colori non di serie legno	1,30 mq	A richiesta



PRODOTTO CON DISTANZIALI E VITI IN ACCIAIO INOX AISI 304

DESCRIZIONE	MINIMO FATT.	COSTO
Colori RAL	1,30 mq	€ 287,76
Colori puntinati	1,30 mq	€ 287,76
Colori legno	1,30 mq	€ 359,70
Colori non di serie RAL e puntinati	1,30 mq	A richiesta
Colori non di serie legno	1,30 mq	A richiesta

PRODOTTO CON DISTANZIALI SILENT E VITI IN ACCIAIO INOX AISI 304

DESCRIZIONE	MINIMO FATT.	COSTO
Colori base	1,30 mq	€ 311,74
Colori puntinati	1,30 mq	€ 311,74
Colori legno	1,30 mq	€ 383,68
Colori non di serie RAL e puntinati	1,30 mq	A richiesta
Colori non di serie legno	1,30 mq	A richiesta

OPZIONI PER CHIUSURA TELO

	fermo superiore	incluso
	fermo inferiore	incluso

GUIDE COMPATIBILI

Per visualizzare le schede tecniche delle guide andare a pag. 130 oppure sul sito www.newsolar.info

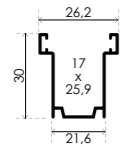
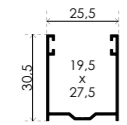
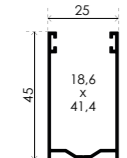
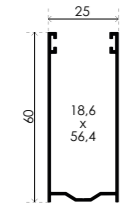
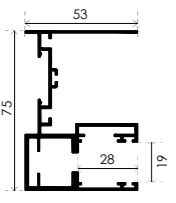
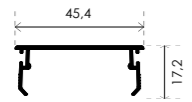
		Ral - Puntinati	Legno
	GATS 002N Spazzolino obbligatorio: fino a largh. 100cm altezza setole 0,7 oltre 100cm altezza setole 0,9	€ 12,54/ml	€ 21,31/ml
	GATS 004N Spazzolino obbligatorio: fino a largh. 100cm altezza setole 0,7 oltre 100cm altezza setole 0,9	€ 12,54/ml	€ 21,31/ml
	GATS 007N Spazzolino obbligatorio: fino a largh. 100cm altezza setole 0,7 oltre 100cm altezza setole 0,9	€ 16,30/ml	€ 25,07/ml
	GATS 008N Spazzolino obbligatorio: fino a largh. 100cm altezza setole 0,7 oltre 100cm altezza setole 0,9	€ 18,80/ml	€ 31,34/ml
	GUIDA 75 COMPLETA DI INVITO Spazzolino obbligatorio: altezza setole 0,7 mm	€ 31,34/ml	€ 42,62/ml
	CARTER	€ 7,52/ml	€ 10,03/ml

ATTENZIONE: per un regolare funzionamento della **newSolar®** è necessario utilizzare **ESCLUSIVAMENTE** lo spazzolino fornito in abbinamento con la guida configurata ed ordinata, che è presente all'interno della confezione già tagliato nella misura utile.

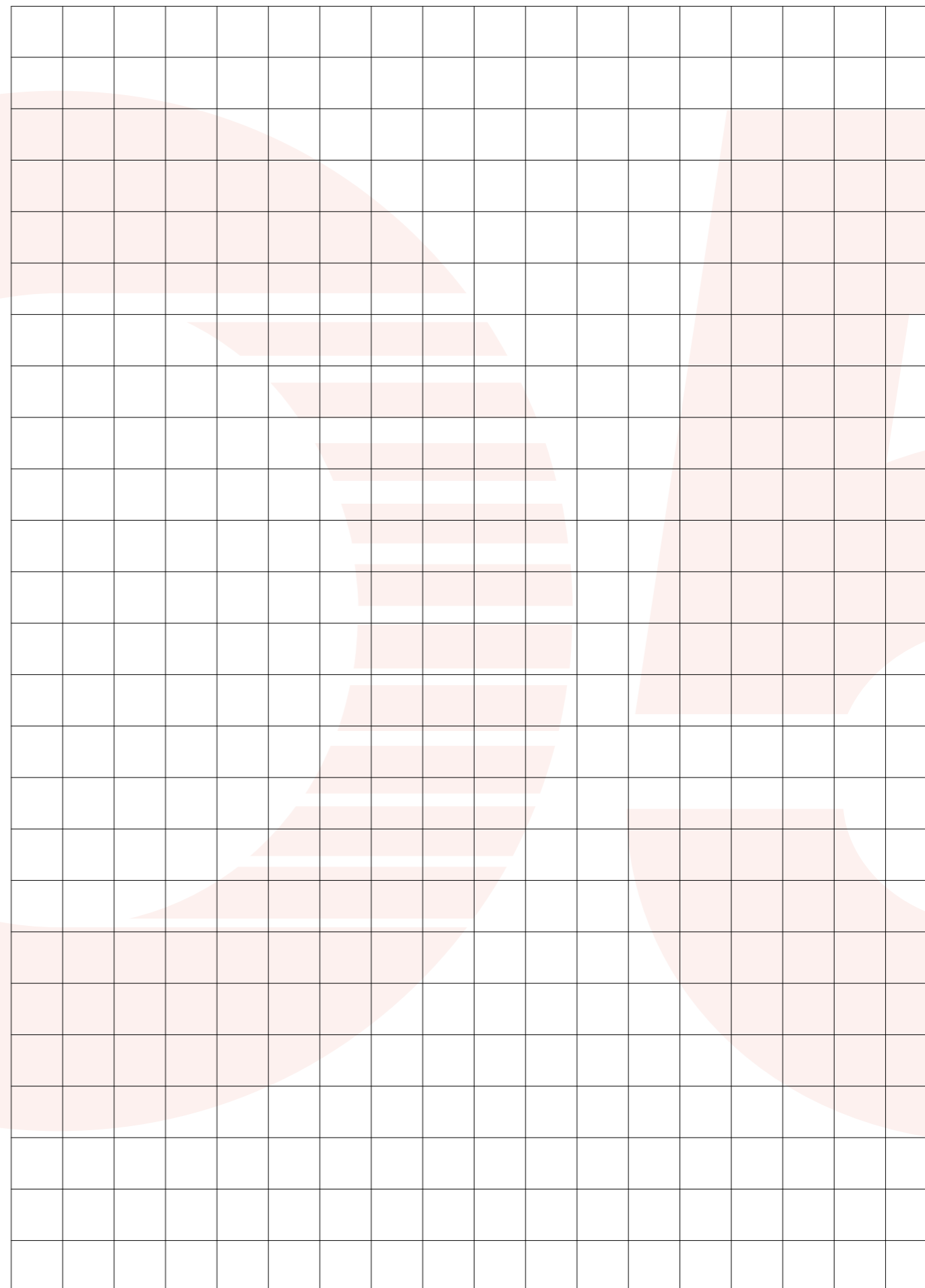



IRCCOS S.r.l.

Istituto di Ricerca e Certificazione per le Costruzioni Sostenibili

Organismo Notificato n. 1994 ai sensi del Regolamento CPR (UE) n.305/2011

RAPPORTO DI PROVA

N. 0300/RP/19

02 Maggio 2019

Richiedente

Tenda Sistem S.r.l.
Via Giorgio Almirante, 15/17
70025 Grumo Appula (BA)

Campione sottoposto a prova

Tapparella New Solar
appartenente alla serie commercialmente denominata
NEWSOLAR SECURE 2

Prove eseguite

Resistenza all'effrazione

Riferimenti normativi

EN 14351-1:2006+A2:2016
UNI EN 1627:2011
UNI EN 1628:2016
UNI EN 1629:2016
UNI EN 1630:2016

**Il Rapporto è composto da n. 16 pagine e può essere riprodotto solo integralmente.
I risultati ottenuti si riferiscono unicamente ai campioni sottoposti a prova**

IRCCOS S.r.l. - Via Achille Grandi 17 - 21017 Samarate (VA) - Tel. 0331 594628
Unità operativa secondaria - Via dell'Industria, 6 - 72017 - Ostuni Z.I. (BR)
Cap. Soc. €89.220,80 I.V. - C.F. e P. Iva 05159630960 - R.E.A. VA-351993 - www.irccos.com



RAPPORTO DI PROVA N. 368951

Cliente

TENDA SISTEM S.r.l.

Via Giorgio Almirante, 15/17 - 70025 GRUMO APPULA (BA) - Italia

Oggetto*

tapparelle denominate

Standard - secure 3 dis. 3cm Bianco	Secure 2 - secure 4 dis. 1cm Bianco
Standard - secure 3 dis. 3cm Marrone	Secure 2 - secure 4 dis. 1cm Marrone
Standard - secure 3 dis. 2cm Bianco	Secure 2 - secure 4 dis. 0,5cm Bianco
Standard - secure 3 dis. 2cm Marrone	Secure 2 - secure 4 dis. 0,5cm Marrone
Standard - secure 3 dis. 1cm Bianco	Elephant dis. 2cm Bianco
Standard - secure 3 dis. 1cm Marrone	Elephant dis. 2cm Marrone
Standard - secure 3 dis. 0,5cm Bianco	Elephant dis. 1cm Bianco
Standard - secure 3 dis. 0,5cm Marrone	Elephant dis. 1cm Marrone
Secure 2 - secure 4 dis. 3cm Bianco	Elephant dis. 0,5cm Bianco
Secure 2 - secure 4 dis. 3cm Marrone	Elephant dis. 0,5cm Marrone
Secure 2 - secure 4 dis. 2cm Bianco	Mini dis. 2cm Bianco
Secure 2 - secure 4 dis. 2cm Marrone	Mini dis. 2cm Marrone

Attività



determinazione delle caratteristiche di comfort termico e visivo secondo la norma UNI EN 14501:2006

(*) secondo le dichiarazioni del cliente.

Bellaria-Igea Marina - Italia, 30 gennaio 2020

L'Amministratore Delegato
(Dott. Arch. Sara Lorenza Giordano)

Firmato digitalmente da SARA LORENZA GIORDANO

Commessa:
82974

Provenienza dell'oggetto:
campionato e fornito dal cliente

Identificazione dell'oggetto in accettazione:
2020/0106 del 20 gennaio 2020

Data dell'attività:
dal 23 gennaio 2020 al 28 gennaio 2020

Luogo dell'attività:
Istituto Giordano S.p.A. - Strada Erbosa Uno,
82/84 - 47043 Gatteo (FC) - Italia

Indice	Pagina
Descrizione dell'oggetto*	2
Riferimenti normativi	4
Apparecchiature	5
Modalità	5
Condizioni ambientali	7
Risultati	7

Il presente documento è composto da n. 23 pagine e non può essere riprodotto parzialmente, estrapolando parti di interesse a discrezione del cliente, con il rischio di favorire una interpretazione non corretta dei risultati, fatto salvo quanto definito a livello contrattuale.

I risultati si riferiscono solo all'oggetto in esame, così come ricevuto, e sono validi solo nelle condizioni in cui l'attività è stata effettuata.

L'originale del presente documento è costituito da un documento informatico firmato digitalmente ai sensi della Legislazione Italiana applicabile.

Responsabile Tecnico di Prova:

Dott. Andrea Cucchi
Responsabile del Laboratorio di Ottica:
Dott. Daniele Zecca

Compilatore: Agostino Vasini
Revisore: Dott. Andrea Cucchi

Pagina 1 di 23

Istituto Giordano S.p.A.
Via Gioacchino Rossini, 2
47814 Bellaria-Igea Marina (RN) - Italia

Tel. +39 0541 343030 - Fax +39 0541 345540
www.giordano.it
istitutogiordano@giordano.it
PEC: ist-giordano@legalmail.it

Codice fiscale/Partita IVA: 00 549 540 409
Capitale sociale € 1.500.000 i.v.
R.E.A. c/o C.C.I.A.A. (RN) 156766
Registro Imprese della Romagna - Forlì-Cesena e Rimini n. 00 549 540 409

RAPPORTO DI PROVA N. 379653

Cliente

TENDA SISTEM S.r.l.

Via Giorgio Almirante, 15/17 - 70025 GRUMO APPULA (BA) - Italia

Oggetto*

avvolgibili in alluminio denominati "newSolar Mini",
"newSolar Standard", "newSolar Secure" e "newSolar Elephant"

Attività



resistenza termica di chiusura oscurante secondo le norme EN ISO 10077-2:2017 e UNI EN 13125:2003 (prova non accreditata da ACCREDIA)

Risultati

Denominazione oggetto	Nome commerciale	Resistenza termica intrinseca "R _{in} " [m ² · K/W]
newSolar Mini	newSolar Mini	0,0
newSolar Standard	newSolar Standard newSolar Secure 3 newSolar Secure 3 IR	0,0
newSolar Elephant	newSolar Elephant	0,0
newSolar Secure	newSolar Secure 2 newSolar Secure 4	0,0

Denominazione oggetto (nome commerciale)	Permeabilità all'aria della chiusura	Resistenza termica aggiuntiva "ΔR" [m ² · K/W]
newSolar Mini (newSolar Mini)	molto elevata	0,08
	elevata	0,09
	media	0,11
	bassa	0,14
	molto bassa (a tenuta)	0,17
newSolar Standard (newSolar Standard newSolar Secure 3 newSolar Secure 3 IR)	molto elevata	0,08
	elevata	0,09
	media	0,11
	bassa	0,14
	molto bassa (a tenuta)	0,17
newSolar Elephant (newSolar Elephant)	molto elevata	0,08
	elevata	0,09
	media	0,11
	bassa	0,14
	molto bassa (a tenuta)	0,17
newSolar Secure (newSolar Secure 2 newSolar Secure 4)	molto elevata	0,08
	elevata	0,09
	media	0,11
	bassa	0,14
	molto bassa (a tenuta)	0,17

(*) secondo le dichiarazioni del cliente.

Bellaria-Igea Marina - Italia, 10 febbraio 2021

L'Amministratore Delegato
(Dott. Arch. Sara Lorenza Giordano)

Firmato digitalmente da SARA LORENZA GIORDANO

Commissa:
87053

Provenienza della documentazione tecnica:
fornita dal cliente

Data del ricevimento della documentazione tecnica:
22 gennaio 2021

Data dell'attività:
dal 25 gennaio 2021 all'1 febbraio 2021

Luogo dell'attività:
Istituto Giordano S.p.A. - Blocco 2 - Via Gioacchino Rossini, 2 - 47814 Bellaria-Igea Marina (RN) - Italia

Indice	Pagina
Descrizione dell'oggetto*	2
Riferimenti normativi	7
Modalità	8
Dati di calcolo	9
Risultati	9

Il presente documento è composto da n. 13 pagine e non può essere riprodotto parzialmente, estrapolando parti di interesse a discrezione del cliente, con il rischio di favorire una interpretazione non corretta dei risultati, fatto salvo quanto definito a livello contrattuale.

I risultati si riferiscono solo all'oggetto in esame, così come ricevuto, e sono validi solo nelle condizioni in cui l'attività è stata effettuata.

L'originale del presente documento è costituito da un documento informatico firmato digitalmente ai sensi della Legislazione Italiana applicabile.

Responsabile Tecnico di Prova:

Dott. Ing. Gabriele Graci

Responsabile del Laboratorio di Trasmissione del

calore - Calcoli:

Dott. Corrado Colagiaco

Compilatore: Agostino Vasini

Revisore: Dott. Ing. Gabriele Graci

Pagina 1 di 13

RAPPORTO DI PROVA

N. 0377/RP/2021

27 Gennaio 2021

Richiedente

Tenda Sistem S.r.l.
Via Giorgio Almirante, 15/17
70025 Grumo Appula (BA)

Campione sottoposto a prova

Tapparella con fasce distanziabili
commercialmente denominata "NEWSOLAR STANDARD, NEWSOLAR SECURE 2-3-4"
(cfr. descrizione)

Prove eseguite

Resistenza al carico del vento

Riferimenti normativi

UNI EN 13659:2015

UNI EN 1932:2013

**Il Rapporto è composto da n. 10 pagine e può essere riprodotto solo integralmente.
I risultati ottenuti si riferiscono unicamente ai campioni sottoposti a prova**

CARTELLA COLORI



gamma **nēw** **SOLAR**[®]
European Patent EP3184726B1 a product by Tenda Sistem Italia

RAL

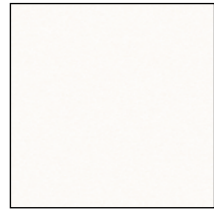

*Bianco
Opaco Ruvido
9010 GR*



*Avorio
Opaco Ruvido
1013 GR*



*Marrone
Opaco Ruvido
F206*



*Verde Muschio
Opaco Ruvido
F222*

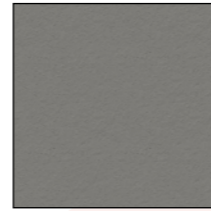

*Grigio Scuro
Opaco Ruvido
7001 GR*



*Grigio Chiaro
Opaco Ruvido
7035 GR*

PUNTINATI



*Bianco
Antico Ruvido
F111*



*Marrone Marmo
Antico Ruvido
F115*

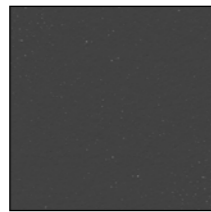

*Grigio Marmo
Antico Ruvido
F112*

EFFETTO LEGNO



*Renolit
Chiaro Ruvido
PVC800*



*Renolit
Scuro Ruvido
PVC801*



*Noce
Medio Ruvido
S161*

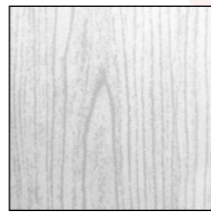

*Bianco Grigio
Venato Ruvido
IC201*



*Bianco Beige
Venato Ruvido
IC200*

TEMPI DI CONSEGNA

	Colori	Tempi di consegna
newSolar standard - mini - elephant	RAL e PUNTINATI	10 gg lavorativi
	EFFETTO LEGNO	15 gg lavorativi
newSolar secure - bicolor	RAL e PUNTINATI	13 gg lavorativi
	EFFETTO LEGNO	18 gg lavorativi

ALTRE TONALITÀ DI COLORI SONO DISPONIBILI A SCELTA DEL CLIENTE.

Per colori differenti da quelli indicati in Pronta Consegna è necessario richiedere all'Azienda tempi di consegna ed eventuali costi aggiuntivi di realizzazione prodotto. I colori riportati in queste pagine sono indicativi e potrebbero risultare differenti dai colori realmente disponibili: l'Azienda declina ogni responsabilità da eventuali difformità riscontrabili, invitando il Cliente alla scelta precisa della colorazione del prodotto utilizzando l'apposita mazzetta colori.

ACCESSORIE MOTORIZZAZIONE



SCHEMA DI INSTALLAZIONE new Solar®
 standard - mini - elephant

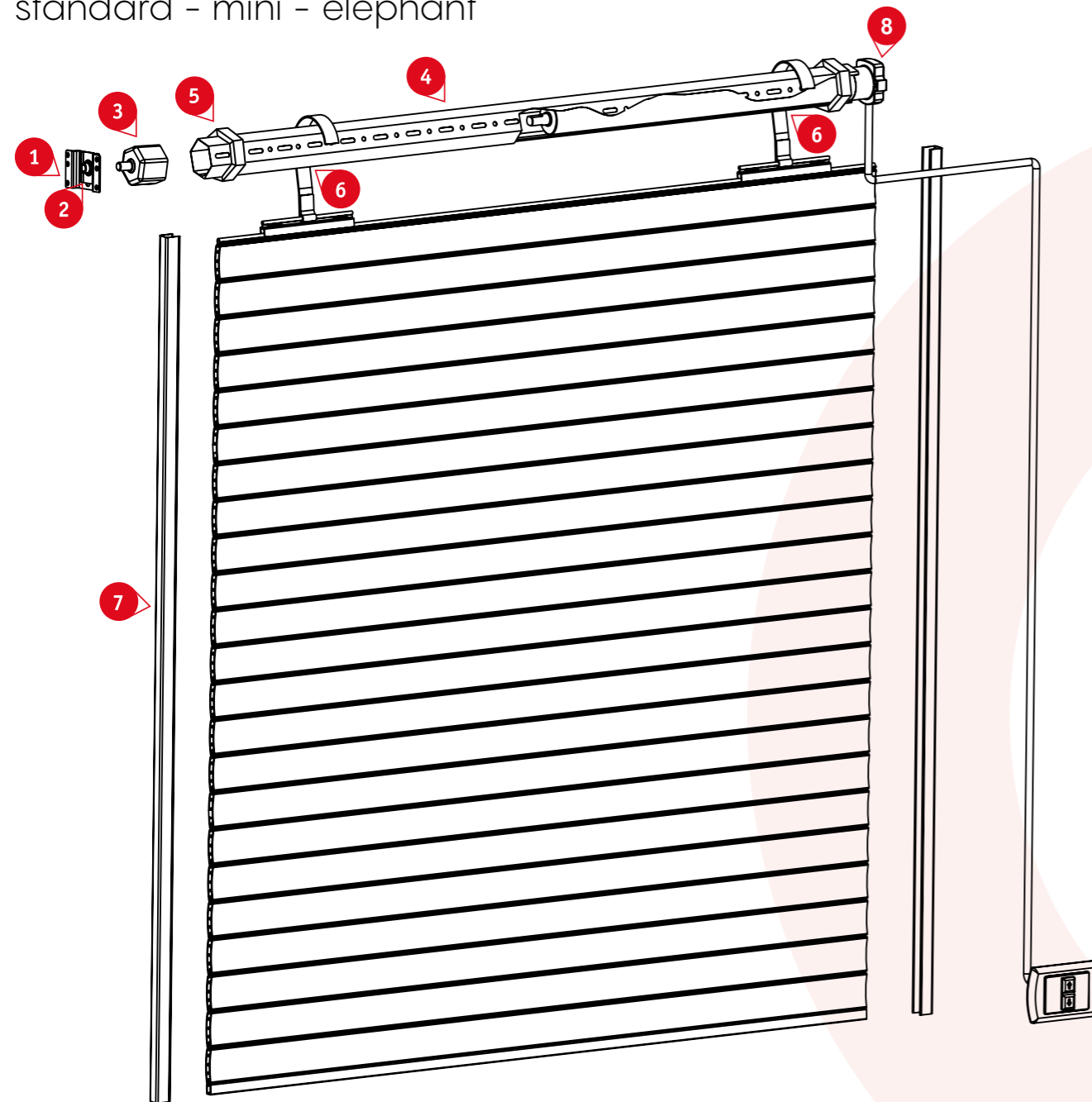

1. Supporto per cuscinetto
2. Cuscinetto
3. Calotta
4. Rullo Ø60 spessore 10/10
5. Anelli per avvolgimento solo per modello Standard inclusi nella confezione
- 6a. Molle di sicurezza con copri molla già incluso nella confezione solo per modello Standard
- 6b. Blocchi di sicurezza per modello elephant completi di anelli Ø 70 inclusi nella confezione per modello Elephant
7. Guide di scorrimento
Spazzolino a completamento delle guide come indicato nel catalogo, sempre in dotazione
8. Motore completo di staffa

Quelli descritti sono gli elementi essenziali per una installazione di newSolar® standard, mini ed elephant. È possibile scegliere ciascun accessorio qui evidenziato fra quelli consigliati nella sezione "Accessori installazione" e riferirlo con precisione in fase d'ordine.

SCHEMA DI INSTALLAZIONE new Solar®
 secure4 - secure3 - secure3IR - secure2

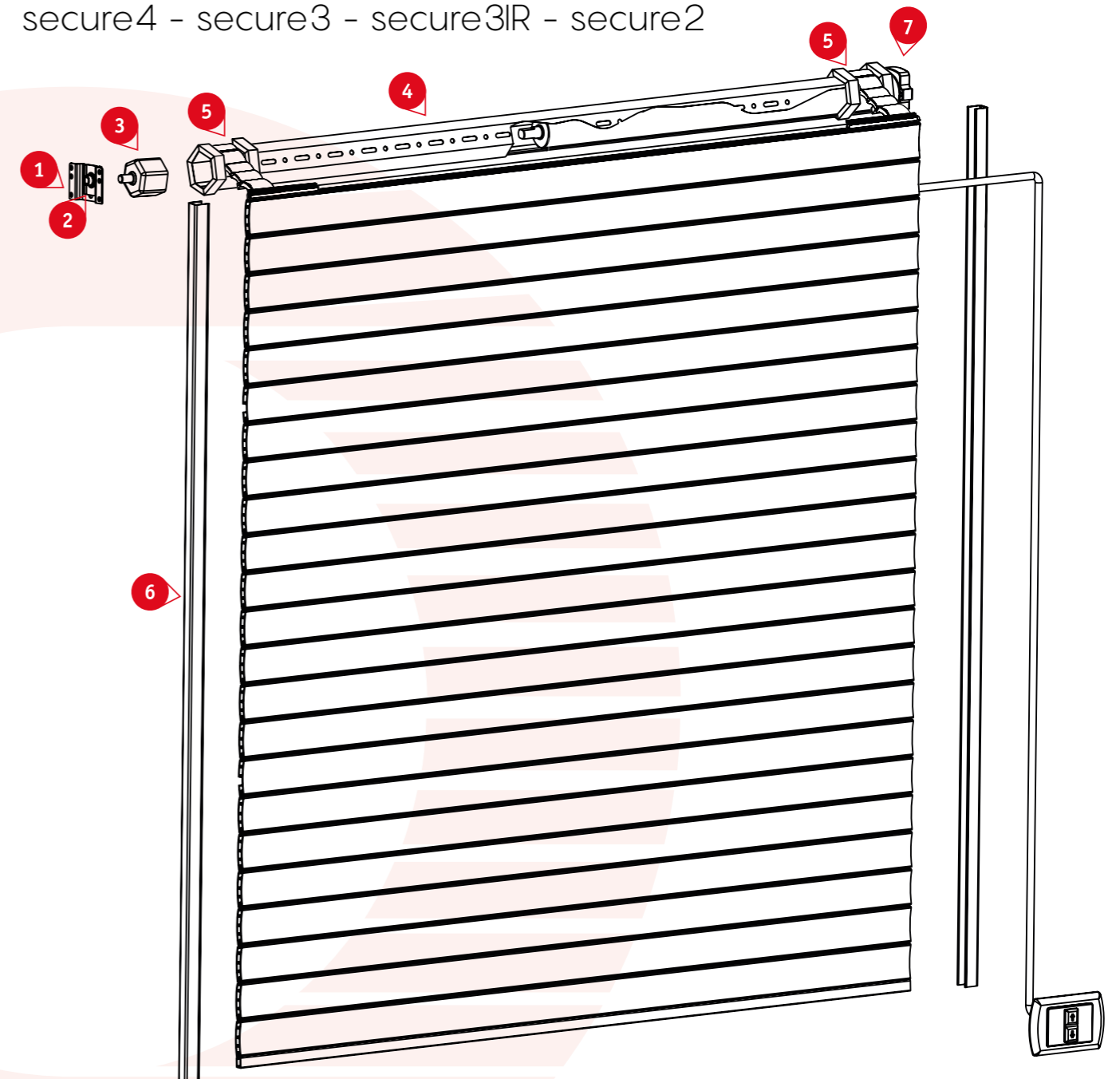





1. Supporto per cuscinetto
2. Cuscinetto
3. Calotta per rullo Ø 70
4. Rullo Ø 70 spessore 15/10
5. Blocchi di sicurezza completi di anelli Ø 70 inclusi nella confezione
- 6a. Guide di scorrimento di sicurezza per modelli Secure 3 e Secure 4
- 6b. Guide di scorrimento standard per modelli Secure 3IR e Secure 2
Spazzolino a completamento delle guide come indicato nel catalogo, sempre in dotazione
7. Motore completo di staffa

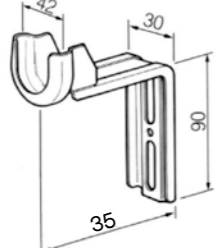
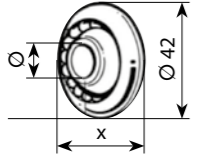
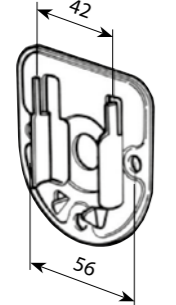
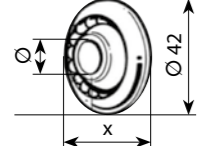
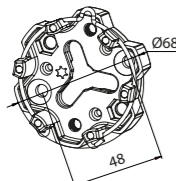
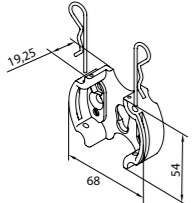
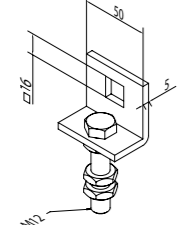

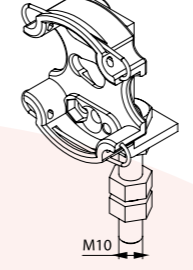

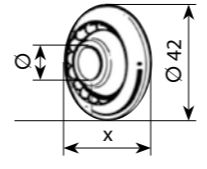
Quelli descritti sono gli elementi essenziali per una installazione di newSolar® secure4, secure3 e secure2. È possibile scegliere ciascun accessorio qui evidenziato fra quelli consigliati nella sezione "Accessori installazione" e riferirlo con precisione in fase d'ordine.

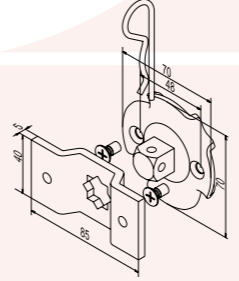
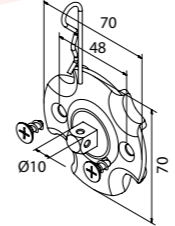
ACCESSORI DI INSTALLAZIONE

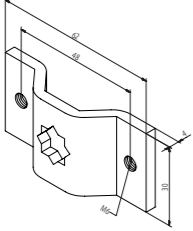
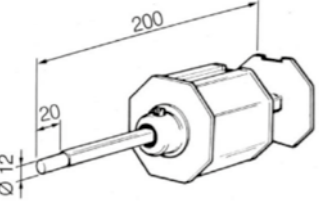
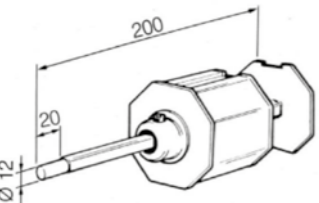
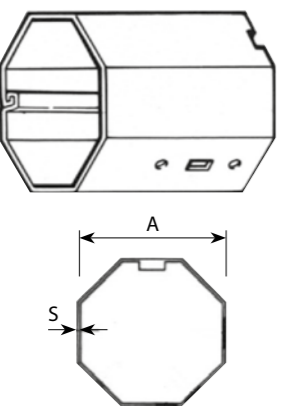
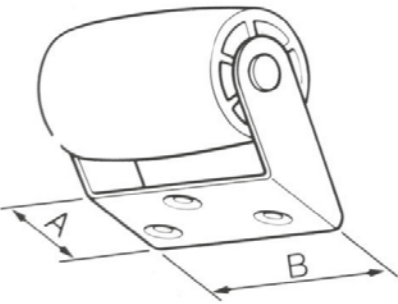
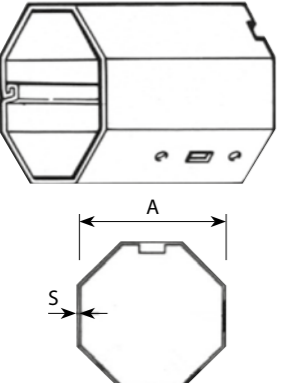
	SUPPORTO TORINO TSST 001 N FINO A 40 KG	€ 20,36/cp
	SUPPORTO DA AVVITARE SC1 SC1.15 N	€ 1,76/pz
	CUSCINETTO A SFERA TONDO 6C3.5803 N	€ 2,58/pz
	SUPPORTO DA AVVITARE 6C3.5630/FZ N	€ 1,76/pz
	CUSCINETTO A SFERA TONDO 6C3.5803 N	€ 2,58/pz
	SUPPORTO IN ZAMA CON MOLLA A4506_0638	€ 20,52/pz
	SUPPORTO AGGANCIAMENTO RAPIDO CON COIGLIE ELASTICHE A4506_0554	€ 20,52/pz
	SUPPORTO REGOLABILE CON FORO QUADRO 16 A5806_0558 FINO A 110 KG	€ 30,72/pz

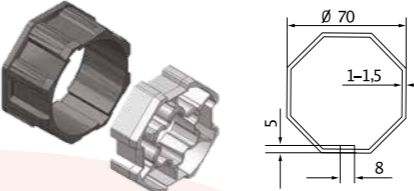
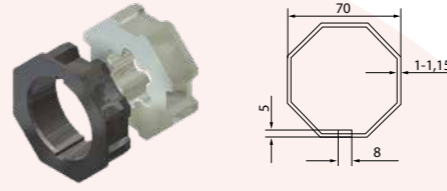
	SUPPORTO RAPIDO REGOLABILE A4506_0570 FINO A 60 KG	€ 42,36/pz
	SUPPORTO REGOLABILE A FARFALLA TS.A.SRF 00 N FINO A 50 KG	€ 4,07/pz
	CUSCINETTO A SFERA TONDO 6C3.5803 N	€ 2,58/pz
	SUPPORTO REGOLABILE LATO MOTORE QUADRO 10 TS.A.SRF 002 N FINO A 50 KG	€ 4,07/pz
	PERNO QUADRO 16mm CON STAFFA OMEGA A5806_0551	€ 40,96/pz
	PERNO QUADRO 10mm CON STAFFA OMEGA A4506_0616	€ 25,84/pz

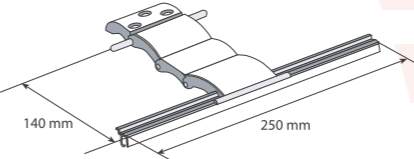
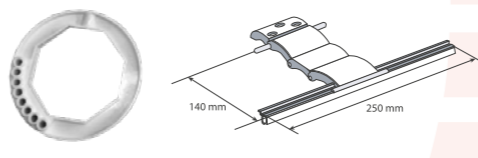
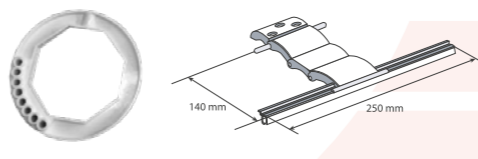
	STAFFA OMEGA PER PERNO QUADRO 10mm A4506_0621	€ 10,20/pz
	CALOTTA REGOLABILE CON PERNO - Ø 12mm PER RULLO Ø 60 6A6.6643 N	€ 12,21/pz
	CALOTTA REGOLABILE CON PERNO - Ø 12mm PER RULLO Ø 70 6A6.6645 N	€ 13,57/pz
	RULLO OTTAGONALE GRAFFATO Ø 60 Spessore 10/10 TS 421 N Taglio a misura	€ 14,04/ml
	RULLINO DI RINVIO Ø 40 MM A=29 B=55 Ferro Zincato Rullino in Nylon 6A3.3401 N	€ 3,39/ml
	RULLO OTTAGONALE GRAFFATO Ø 70 Spessore 15/10 TS 502 N Taglio a misura	€ 24,78/ml

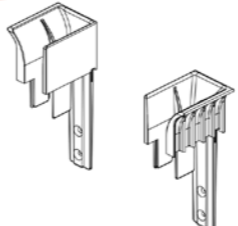
	ADATTATORE Ø 58 PER TUBO OTTAGONALE Ø 70 A5805_0501	€ 17,76/pz	Utilizzabile solo con i motori Cherubini
	ADATTATORE Ø 45 PER TUBO OTTAGONALE Ø 70 A4505_0502	€ 8,14/pz	Utilizzabile solo con i motori Cherubini
	ADATTATORE Ø 45 PER RULLO OTTAGONALE Ø 60 A4505_0510	€ 5,00/pz	Utilizzabile solo con i motori Cherubini
	BLOCCO DI SICUREZZA SOL.TS.BS 003 N	€ 27,14/pz	
	BLOCCO DI SICUREZZA CON ANELLO Ø 60 SOL.TS.BS 002 N	€ 31,21/pz	
	BLOCCO DI SICUREZZA CON ANELLO Ø 70 SOL.TS.BS 001 N	€ 32,57/pz	
	Molla di sicurezza Attacco a rullo rivestita in plastica 6A3.3690 N	€ 4,07/pz	
	Molla di sicurezza Attacco a rullo rivestita in plastica PER NEWSOLAR MINI 6A3.3633 N	€ 4,07/pz	
	INVITO PER GATS 009N e GUIDA DA 75	€ 6,00/pz	

CHERUBINI

tocco italiano dal 1947

LINEA CLIMA RX

Tutti i motori CLIMA RX sono elettronici, con tre fine corsa, rilevamento ostacolo, 12 e 11 giri e hanno la possibilità di essere comandati da pulsante a muro interbloccato, o da radiocomando.

Per integrazioni con sistemi di domotica verificare le fattibilità su www.cherubini.it prima di procedere con l'ordine

Fincorsa elettronico con radio integrata e comando a filo.

Possibilità di programmazione da telecomando e da pulsante. Compatibile con la maggior parte dei sistemi domotici presenti sul mercato.

Funzioni specifiche.

Regolazione dei finecorsa manuale e semiautomatica.

Protezione antigelo e rilevamento ostacoli in salita e discesa con regolazione della sensibilità su 3 livelli.

Possibilità di memorizzare una posizione intermedia.

Collegamenti opzionali.

Comando filare.

MOTORE CON RADIO INTEGRATA

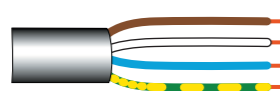

Marrone - FASE
Bianco - COMANDO FILARE
Blu - NEUTRO
Giallo-Verde \oplus

Per assistenza tecnica visita www.cherubini.it o chiama al numero verde 800.376464

LINEA CLIMA RX Ø45

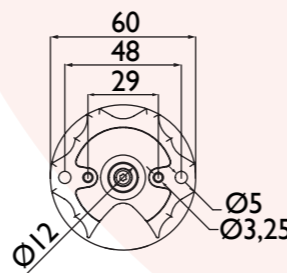
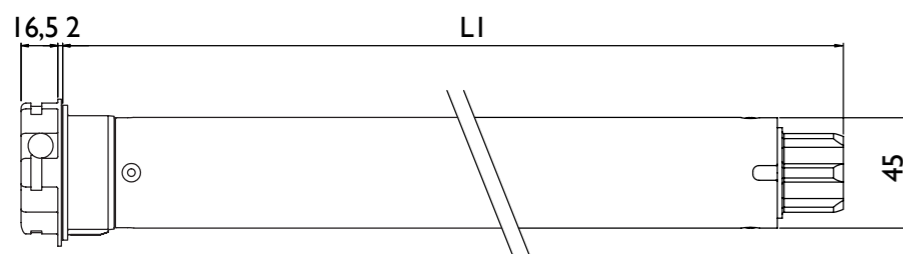

CLIMA RX Ø45 | 10 Nm / 12 rpm adattatore e staffa (cod. A4506_0638) inclusi € 240,43/pz

Coppia motore (Nm)	Velocità (rpm)	Potenza (W)	Alimentazione (V/Hz)	Frequenza radio (MHz)	Assorbimento (A)
10	12	135	230/50	433,92	0,6

Cavo 4 x 0,75 (m)	Tempo funzionamento (min)	Grado protezione	Capacità memoria ricevitore (n. telecomandi)	Peso (kg)	L1 (mm)
lg. 2,5	4	IP44	15	2,30	546

CLIMA RX Ø45 | 15 Nm / 12 rpm adattatore e staffa (cod. A4506_0638) inclusi € 274,78/pz

Coppia motore (Nm)	Velocità (rpm)	Potenza (W)	Alimentazione (V/Hz)	Frequenza radio (MHz)	Assorbimento (A)
15	12	150	230/50	433,92	0,7

Cavo 4 x 0,75 (m)	Tempo funzionamento (min)	Grado protezione	Capacità memoria ricevitore (n. telecomandi)	Peso (kg)	L1 (mm)
lg. 2,5	4	IP44	15	2,63	546

CLIMA RX Ø45 | 25 Nm / 12 rpm adattatore e staffa (cod. A4506_0638) inclusi € 286,23/pz

Coppia motore (Nm)	Velocità (rpm)	Potenza (W)	Alimentazione (V/Hz)	Frequenza radio (MHz)	Assorbimento (A)
25	12	215	230/50	433,92	0,95

Cavo 4 x 0,75 (m)	Tempo funzionamento (min)	Grado protezione	Capacità memoria ricevitore (n. telecomandi)	Peso (kg)	L1 (mm)
lg. 2,5	4	IP44	15	2,63	546

CLIMA RX Ø45 | 32 Nm / 12 rpm adattatore e staffa (cod. A4506_0638) inclusi € 297,67/pz

Coppia motore (Nm)	Velocità (rpm)	Potenza (W)	Alimentazione (V/Hz)	Frequenza radio (MHz)	Assorbimento (A)
32	12	225	230/50	433,92	1

Cavo 4 x 0,75 (m)	Tempo funzionamento (min)	Grado protezione	Capacità memoria ricevitore (n. telecomandi)	Peso (kg)	L1 (mm)
lg. 2,5	4	IP44	15	3,20	586

CLIMA RX Ø45 | 40 Nm / 12 rpm adattatore e staffa (cod. A4506_0638) inclusi € 320,57/pz

Coppia motore (Nm)	Velocità (rpm)	Potenza (W)	Alimentazione (V/Hz)	Frequenza radio (MHz)	Assorbimento (A)
40	12	250	230/50	433,92	1,1

Cavo 4 x 0,75 (m)	Tempo funzionamento (min)	Grado protezione	Capacità memoria ricevitore (n. telecomandi)	Peso (kg)	L1 (mm)
lg. 2,5	4	IP44	15	3,20	586

CLIMA RX Ø45 | 50 Nm / 12 rpm adattatore e staffa (cod. A4506_0638) inclusi € 332,02/pz

Coppia motore (Nm)	Velocità (rpm)	Potenza (W)	Alimentazione (V/Hz)	Frequenza radio (MHz)	Assorbimento (A)
50	12	275	230/50	433,92	1,25

Cavo 4 x 0,75 (m)	Tempo funzionamento (min)	Grado protezione	Capacità memoria ricevitore (n. telecomandi)	Peso (kg)	L1 (mm)
lg. 2,5	4	IP44	15	3,20	586

LINEA CLIMA RX Ø58

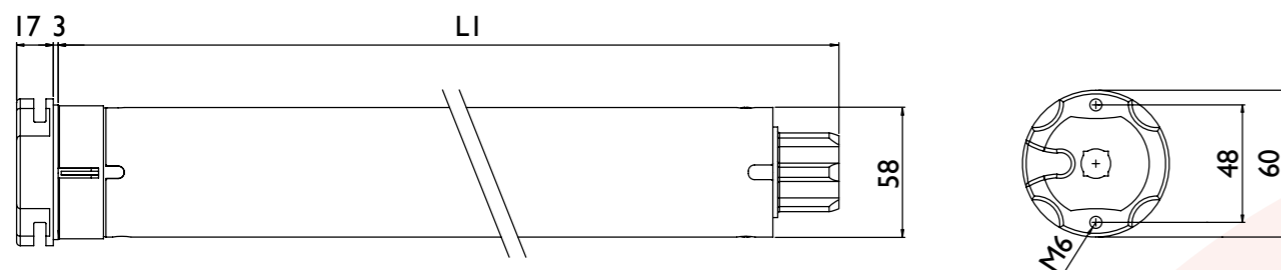

CLIMA RX Ø58 | 65 Nm / 12 rpm adattatore e staffa (cod. A4506_0554) inclusi € 400,72/pz

Coppia motore (Nm)	Velocità (rpm)	Potenza (W)	Alimentazione (V/Hz)	Frequenza radio (MHz)	Assorbimento (A)
65	12	330	230/50	433,92	1,5

Cavo 4 x 0,75 (m)	Tempo funzionamento (min)	Grado protezione	Capacità memoria ricevitore (n. telecomandi)	Peso (kg)	L1 (mm)
lg. 2,5	4	IP44	15	5,90	646

CLIMA RX Ø58 | 85 Nm / 12 rpm adattatore e staffa (cod. A4506_0554) inclusi € 412,16/pz

Coppia motore (Nm)	Velocità (rpm)	Potenza (W)	Alimentazione (V/Hz)	Frequenza radio (MHz)	Assorbimento (A)
85	12	330	230/50	433,92	1,5

Cavo 4 x 0,75 (m)	Tempo funzionamento (min)	Grado protezione	Capacità memoria ricevitore (n. telecomandi)	Peso (kg)	L1 (mm)
lg. 2,5	4	IP44	15	5,90	646

CLIMA RX Ø58 | 100 Nm / 11 rpm adattatore e staffa (cod. A4506_0554) inclusi € 423,61/pz

Coppia motore (Nm)	Velocità (rpm)	Potenza (W)	Alimentazione (V/Hz)	Frequenza radio (MHz)	Assorbimento (A)
100	11	360	230/50	433,92	1,6

Cavo 4 x 0,75 (m)	Tempo funzionamento (min)	Grado protezione	Capacità memoria ricevitore (n. telecomandi)	Peso (kg)	L1 (mm)
lg. 2,5	4	IP44	15	5,90	646

CLIMA RX Ø58 | 120 Nm / 11 rpm adattatore e staffa (cod. A4506_0554) inclusi € 446,51/pz

Coppia motore (Nm)	Velocità (rpm)	Potenza (W)	Alimentazione (V/Hz)	Frequenza radio (MHz)	Assorbimento (A)
120	11	415	230/50	433,92	1,9

Cavo 4 x 0,75 (m)	Tempo funzionamento (min)	Grado protezione	Capacità memoria ricevitore (n. telecomandi)	Peso (kg)	L1 (mm)
lg. 2,5	4	IP44	15	5,90	646

Per assistenza tecnica visita www.cherubini.it o chiama al numero verde 800.376464

Accessori per la Domotica

MODULO BLUE BUS € 162,84/pz

Moduli di comando e centralizzazione

- Possibilità di comandare più motori.
- Compatibile con tutte le serie di motori Cherubini, sia meccanici che elettronici.
- Applicabile in sistemi misti: avvolgibile standard, avvolgibile orientabile, tende tecniche, ecc.
- Molteplici modalità di funzionamento (in parallelo o in sequenza).
- Dotato di ingressi per dispositivi di sicurezza.
- Dotato di un ingresso per sensori climatici.



cod. A510023

CARATTERISTICHE

Alimentazione	110V - 230V ac
Potenza assorbita	2 W
Potenza max motore	500 W
Temperatura di funzionamento	-10 °C +55 °C
Dimensioni	80 x 80 x 45 mm
Peso	300 g
Grado di protezione	IP44

ISOLATORE DOMOTICO € 116,00/pz

- Dispositivo per interfacciare motori Cherubini con filo bianco (Tronic RX, Wave RX, Senso RX, Clima Plus RX, P&P Short RX, ecc.) con attuatori domotici di produttori terzi.
- Garantisce l'isolamento corretto nella connessione con filo bianco.
- Assicura l'interblocco anche in caso di guasto all'attuatore.
- È possibile collegare anche attuatori con contatto in tensione.



cod. A510052

CARATTERISTICHE

Alimentazione	230 V ac - 50/60 Hz
Potenza max motore	500 W
Temperatura di funzionamento	-10 °C +55 °C
Dimensioni	48,5 x 48,5 x 22 mm
Peso	38 g
Grado di protezione	IP20

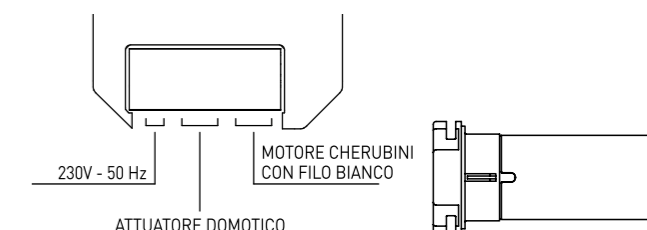

Per assistenza tecnica visita www.cherubini.it o chiama al numero verde 800.376464

Telecomandi

GIRO WALL € 65,14/pz

Telecomando monocanale murale

- Telecomando dal design quadrato e sottile per collocazione a parete.
- Comprende un supporto da parete totalmente smontabile.
- Il supporto può essere fissato su una scatola elettrica quadrata ad incasso che permette di chiudere eventuali buchi realizzati durante i lavori.
- Chiusura automatica delle funzioni di programmazione.

CARATTERISTICHE

Alimentazione	2,4V - 3V dc
Tipo di batteria	1 x CR2430
Frequenza di trasmissione	433,92 MHz
Modulazione	AM/ASK
Codifica	Rolling Code
Portata in spazio aperto	150 m
Temperatura di funzionamento	-10 °C +50 °C
Dimensioni	78 x 78 x 10 mm
Peso	95 g

cod. A530090L



cod. A530091L



Colori:



Bianco
RAL 9016



Antracite
RAL 7016



Telecomandi

SKIPPER LCD € 189,98/pz

Telecomando multifunzione a 50 canali

- Design ergonomico.
- Semplicità di utilizzo.
- Programmazione facile ed intuitiva.
- Visualizzazione display grafico LCD a colori RGB da 1,8".
- Dispositivo di comando tipo joystick.

CARATTERISTICHE

Alimentazione	2,4V - 3V dc
Tipo di batteria	2 x LR03 (AAA)
Frequenza di trasmissione	433,92 MHz
Modulazione	AM/ASK
Codifica	Rolling Code
Portata in spazio aperto	100 - 150 m
Temperatura di funzionamento	-10 °C +50 °C
Dimensioni	140 x 45 x 25 mm
Peso	100 g



cod. A530035L



cod. A530041L

Colori:

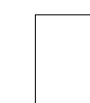

Bianco



Nero



POP

Telecomandi serie POP

- Supporto a parete con vite a scomparsa.
- Display a LED bianco di facile lettura.
- Batterie AAA in dotazione, durature e di facile sostituzione.
- Mascheramento dei canali inutilizzati disponibile.
- Blocco automatico della programmazione.

CARATTERISTICHE

Alimentazione	2,4V - 3V dc
Tipo di batteria	2 x LR03 (AAA)
Frequenza di trasmissione	433,92 MHz
Modulazione	AM/ASK
Codifica	Rolling Code
Portata in spazio aperto	100 - 150 m
Temperatura di funzionamento	-10 °C +50 °C
Dimensioni	132 x 32 x 16 mm
Peso	63 g



POP € 61,07/pz

Telecomando monocanale per l'azionamento di un motore o di un gruppo di motori.

cod. A530126



POP PLUS € 81,42/pz

Telecomando a 7 canali + 1 canale globale per l'azionamento di un motore o di un gruppo di motori, con la possibilità di visualizzare sul display solo i canali utilizzati.

cod. A530138

Colori:



Scocca



Tappo/Codino



GATS 001N

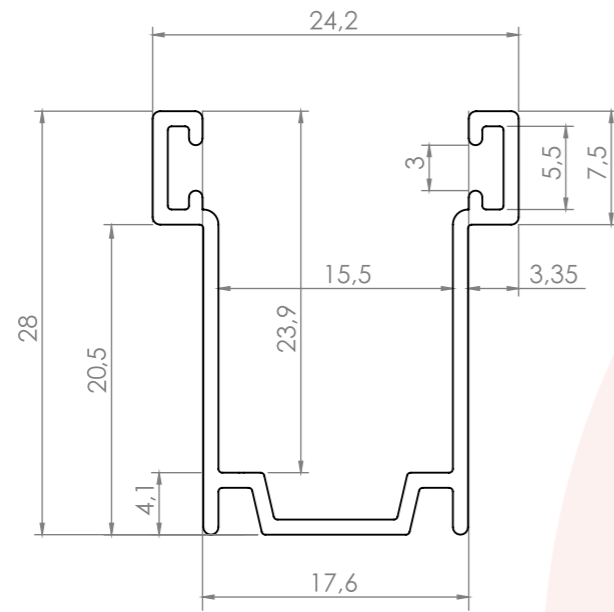

GATS 004N

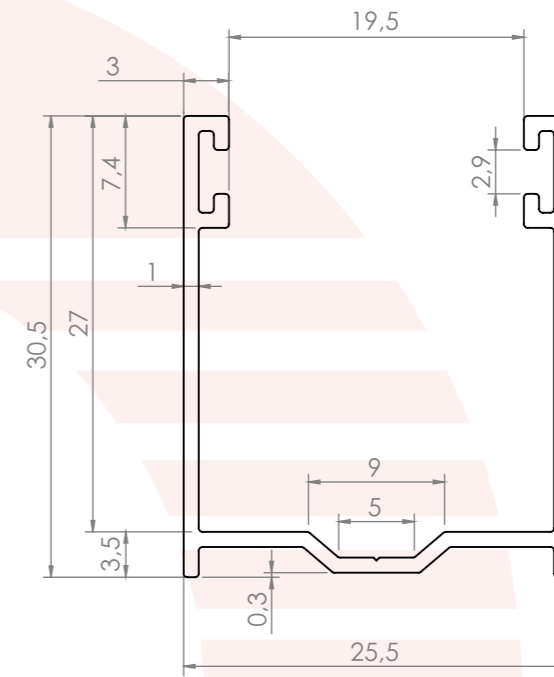

GATS 002N

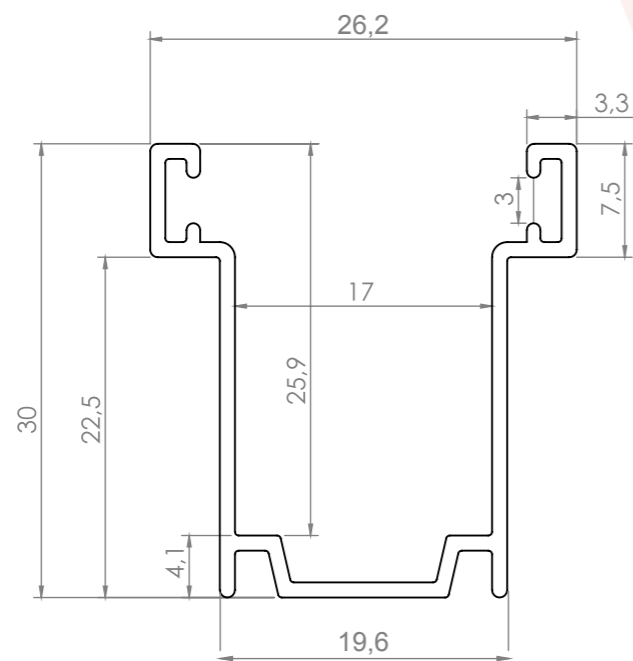

GATS 006N

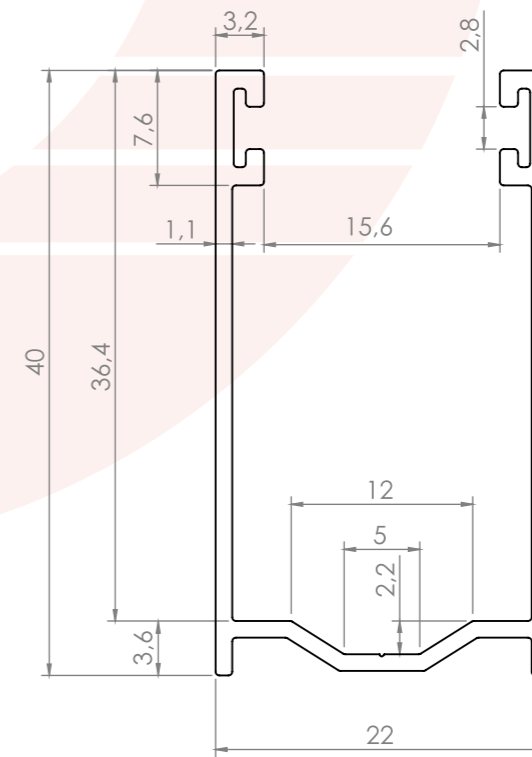

GATS 007N

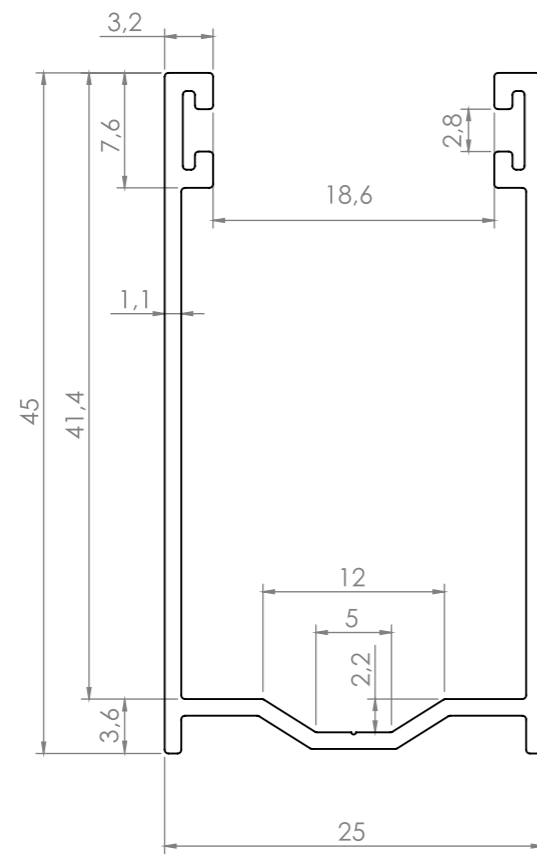

GATS 008N

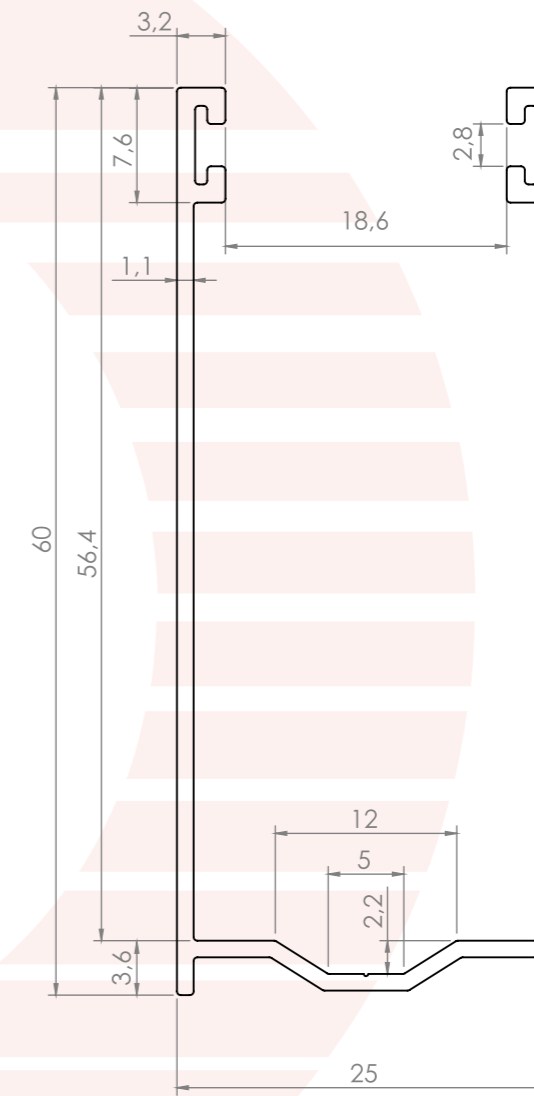

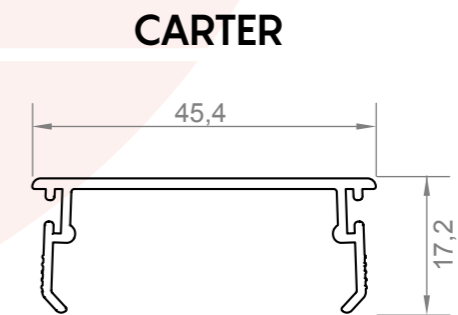
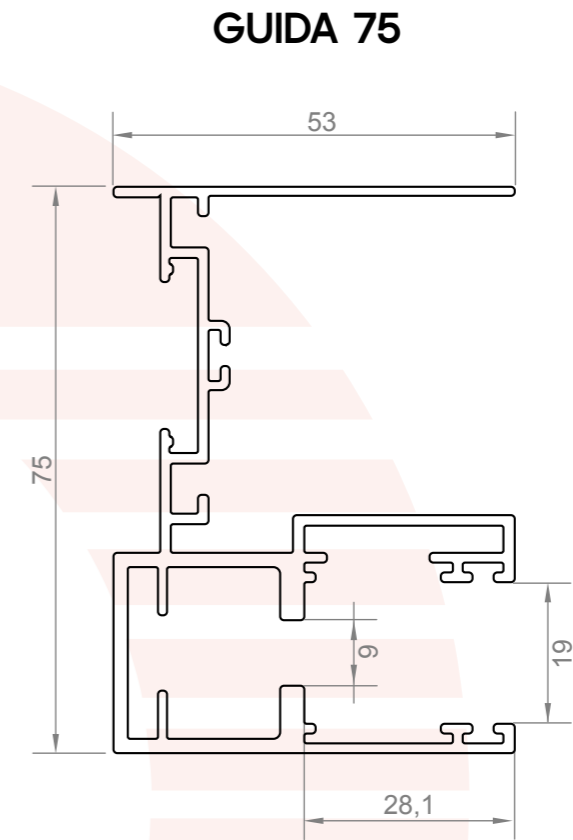
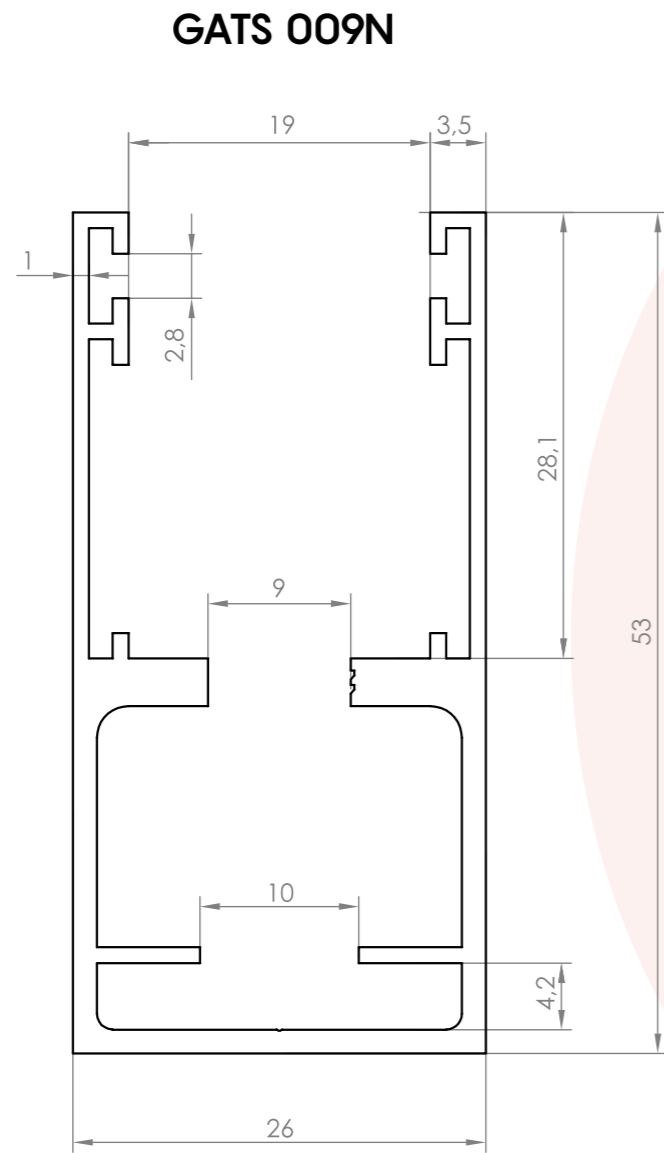

VALIGETTA



COSTO NETTO
 €83,93/pz

ESPOSITORE MODELLO IN SCALA

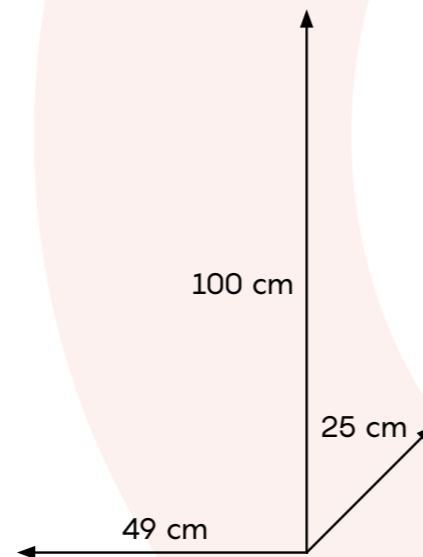

COSTO NETTO
 €179,85/pz

BROCHURE PROMOZIONALE



Lingua Italiano-Inglese

COSTO NETTO
 €0,00/pz

CATALOGO LISTINO



Lingua Italiano-Inglese

COSTO NETTO
 €0,00/pz

Modulo d'ordine

TENDA
SYSTEM
protezioni & schermature

Per ragioni di sicurezza la Tenda System srl prevede l'uso di motori con rilevamento ostacolo.
Per l'utilizzo di un motore senza queste specifiche la Tenda System è esente da ogni responsabilità.

versione apr. 2022
new SOLAR
mini
European Patent EP2384726B1

ATTENZIONE: si accettano solo misure finite come indicato nella scheda tecnica

preventivo				Data:		CLIENTE:	
conferma d'ordine							
PZ	larghezza	altezza	colore	motore	fermi su terminali	note	referimento

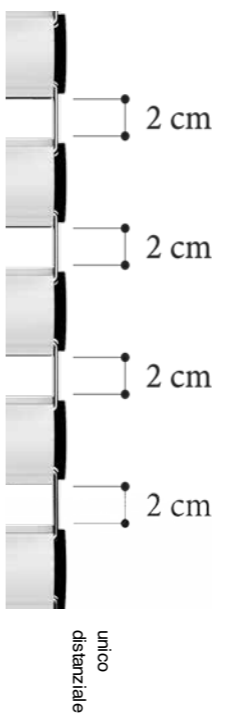

PRESA MISURE



per esempio: per 92,7 x 210 comunicare 92x220

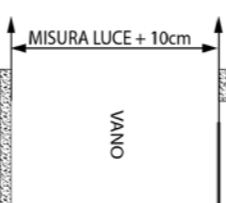

guida richiesta:	note:	
(indicare le guide da catalogo)	(annotazioni particolari)	

TENDA

SYSTEM
protezioni & schermature

Modulo d'ordine

Per ragioni di sicurezza la Tenda System srl prevede l'uso di motori con rilevamento ostacolo.
Per l'utilizzo di un motore senza queste specifiche la Tenda System è esente da ogni responsabilità.

versione apr. 2022
new SOLAR
standard
European Patent EP2384726B1

ATTENZIONE: si accettano solo misure finite come indicato nella scheda tecnica

preventivo				Data:		CLIENTE:					
conferma d'ordine											
PZ	larghezza	altezza	SIL	colore	motore	chiusura intermedia	chiusura fermi finali	serratura	distanziale	note	referimento

PRESA MISURE

INTERNO GUIDE - 7mm



per esempio: per 92,7 x 210 comunicare 92x220

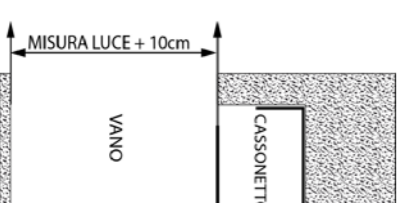

guida richiesta:	note:	
(indicare le guide da catalogo)	(annotazioni particolari)	

Modulo d'ordine

TENDA
SISTEM
 proiezioni & schermature

*Per ragioni di sicurezza la Tenda Sistem srl prevede l'uso di motori con rilevamento ostacolo.
 Per l'utilizzo di un motore senza queste specifiche la Tenda Sistem è esente da ogni responsabilità.*

Versione apr. 2022

SOLAR[®]
 bicolor
European Patent EP 3184726A1

ATTENZIONE: si accettano solo misure finite come indicato nella scheda tecnica

preventivo conferma d'ordine				Data: _____				
PZ	larghezza	altezza	SIL	colore	motore	distanziale	note	riferimento

CLIENTE: _____

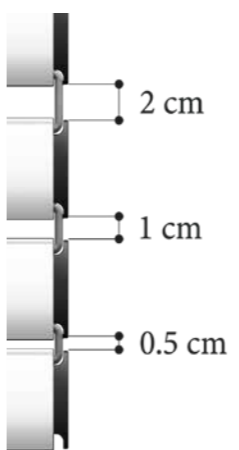

guida richiesta: (indicare le guide da catalogo)	note: (annotazioni particolari)
--	---



per esempio: per 92,7 x 210 comunicare 92x220

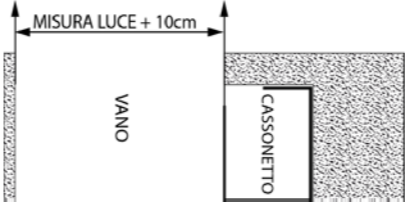

TENDA
SISTEM
 proiezioni & schermature

Modulo d'ordine

*Per ragioni di sicurezza la Tenda Sistem srl prevede l'uso di motori con rilevamento ostacolo.
 Per l'utilizzo di un motore senza queste specifiche la Tenda Sistem è esente da ogni responsabilità.*

Versione apr. 2022

SOLAR[®]
 elephant
European Patent EP 3184726A1

ATTENZIONE: si accettano solo misure finite come indicato nella scheda tecnica

preventivo conferma d'ordine				Data: _____					
PZ	larghezza	altezza	colore	motore	chiusura fermi finali	serratura	distanziale	note	riferimento

CLIENTE: _____

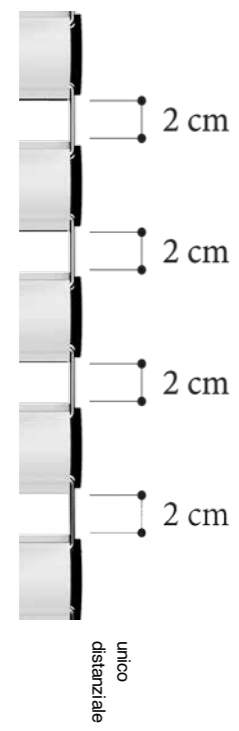

guida richiesta: (indicare le guide da catalogo)	note: (annotazioni particolari)
--	---



per esempio: per 92,7 x 210 comunicare 92x220

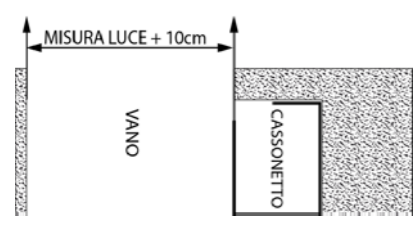

ATTENZIONE: si accettano solo misure finite come indicato nella scheda tecnica

CLASSE RC3 IR - RC2

preventivo		MODELLO SECURE			Data: _____			CLIENTE:				
conferma d'ordine		PZ	larghezza	altezza	SIL	3 IR	2	colore	motore	distanziale	note	rifinito

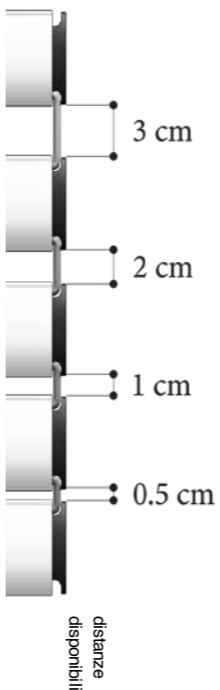

PRESA MISURE

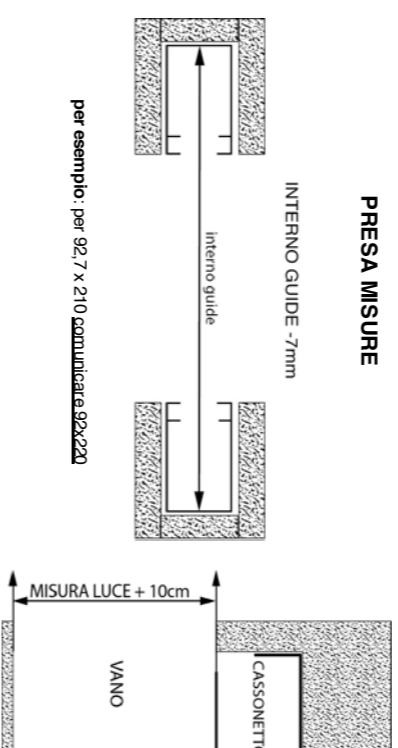

GUIDA PER RC3 IR E RC2		note:	
SCEGLIERE DA CATALOGO		(annotazioni particolari)	

TENDA

ATTENZIONE: si accettano solo misure finite come indicato nella scheda tecnica

CLASSE RC4 - RC3

preventivo		MODELLO SECURE			Data: _____			CLIENTE:					
conferma d'ordine		PZ	larghezza	altezza	tipo misura A o B	4	3	SIL	colore	motore	distanziale	note	rifinito

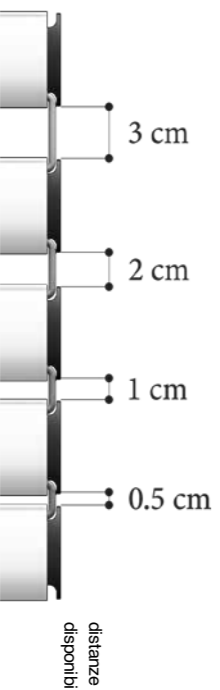

PRESA MISURE

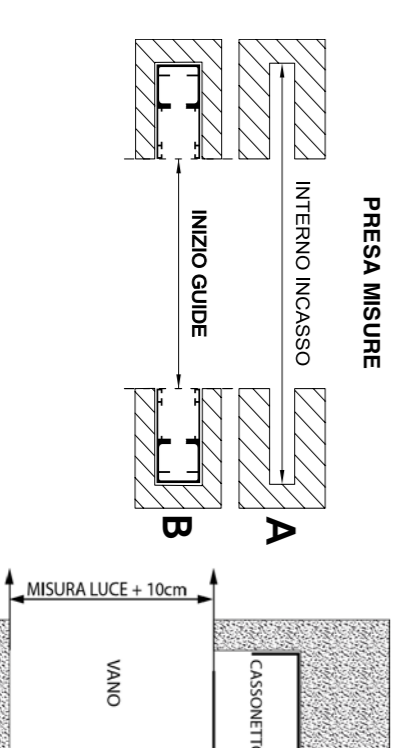

GUIDA PER RC4 E RC3 PRO		note:	
SCEGLIERE DA CATALOGO		(annotazioni particolari)	

*Per ragioni di sicurezza la Tenda Sistem srl prevede l'uso di motori con rilevamento ostacolo.
Per l'utilizzo di un motore senza queste specifiche la Tenda Sistem è esente da ogni responsabilità.*

ATTENZIONE: si accettano solo misure finite: interno guide -7 mm / altezza luce +10 cm

modulo accessori

conferma d'ordine: _____
ordine esecutivo: _____

Data: _____

cliente	
---------	--

pz	cod. articolo	nome articolo	riferimento

TENDA
SISTEM

protezioni & schermature

Modulo diordina

*Per ragioni di sicurezza la Tenda Sistem srl prevede l'uso di motori con rilevamento ostacolo.
Per l'utilizzo di un motore senza queste specifiche la Tenda Sistem è esente da ogni responsabilità.*

nēw SOLAR
combo

versione apr. 2022

ATTENZIONE: si accettano solo misure finite come indicato nella scheda tecnica

preventivo: _____
conferma d'ordine: _____

Data: _____

PZ	larghezza	altezza	tipo misura A O B	modello newSolar	SIL	modello Levante C - P - V	colore	motore	distanziale	note	riferimento

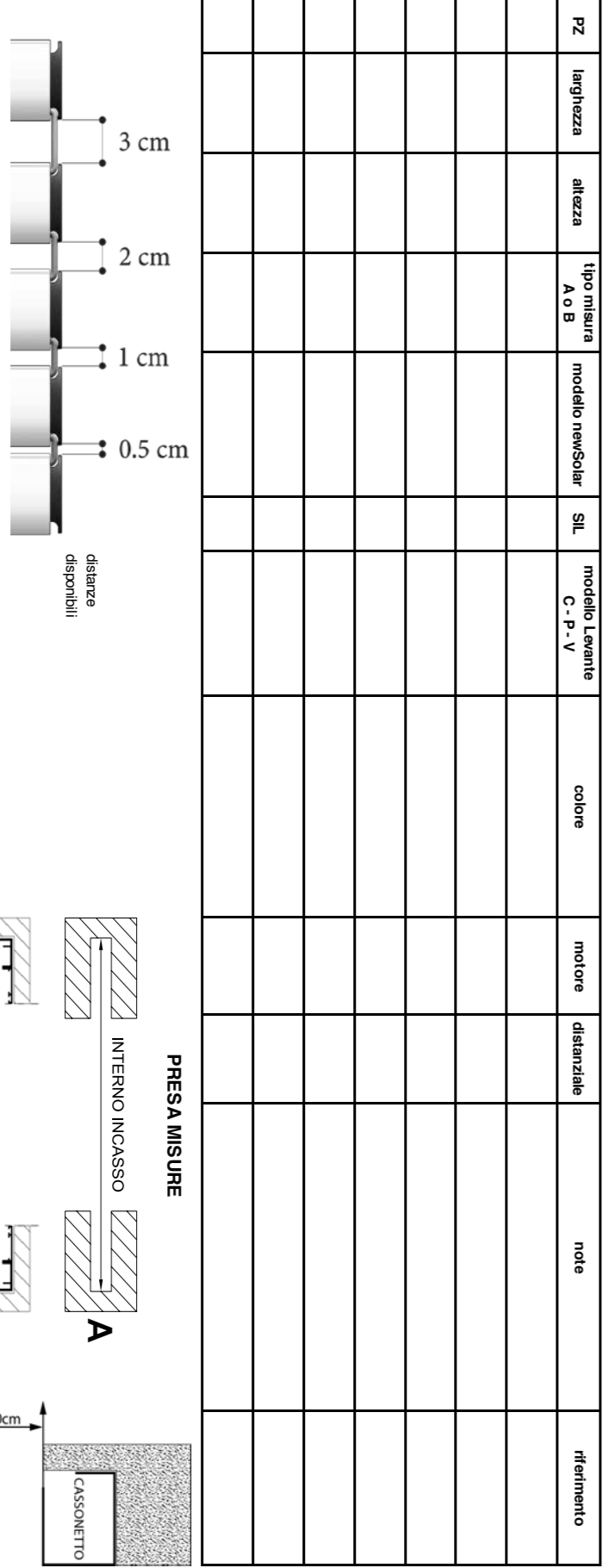

note: _____
(annotazioni particolari)

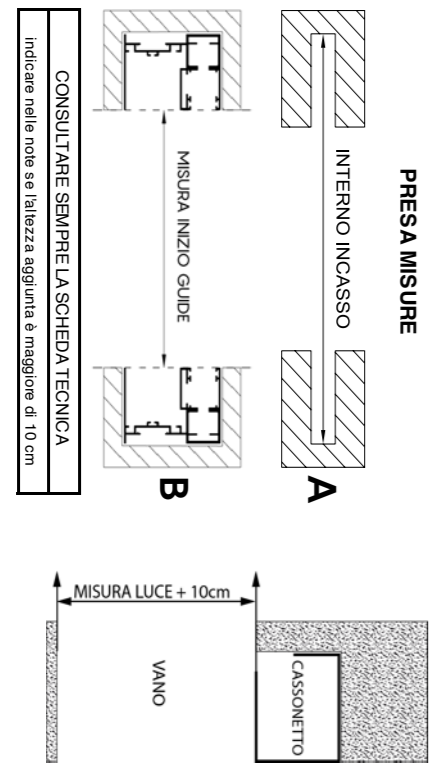



(11) EP 3 184 726 B1

(12) EUROPEAN PATENT SPECIFICATION

(45) Date of publication and mention of the grant of the patent: **24.10.2018 Bulletin 2018/43**

(51) Int Cl.: **E06B 9/11 (2006.01) E06B 9/15 (2006.01)**

(21) Application number: **15425113.6**(22) Date of filing: **24.12.2015**(54) **ROLLER BLIND WITH ADJUSTABLE SPACING SLATS**

ROLLO MIT LATTEN MIT EINSTELLBAREM ZWISCHENRAUM

STORE AVEC LATTES D'ESPACEMENT RÉGLABLES

(84) Designated Contracting States:
AL AT BE BG CH CY CZ DE DK EE ES FI FR GB GR HR HU IE IS IT LI LT LU LV MC MK MT NL NO PL PT RO RS SE SI SK SM TR

(74) Representative: **Conversano, Gabriele Laforgia, Bruni & Partners srl**
Via Michele Garruba, 3
70122 Bari (IT)

(43) Date of publication of application:
28.06.2017 Bulletin 2017/26

(56) References cited:
WO-A2-2014/111967 FR-A- 1 037 868
JP-A- H08 135 339

(73) Proprietor: **TENDASISTEM srl**
Grumo Appula (BA) (IT)

Note: Within nine months of the publication of the mention of the grant of the European patent in the European Patent Bulletin, any person may give notice to the European Patent Office of opposition to that patent, in accordance with the Implementing Regulations. Notice of opposition shall not be deemed to have been filed until the opposition fee has been paid. (Art. 99(1) European Patent Convention).

Se non diversamente stabilito nei preventivi, nelle conferme d'ordine o in accordi singoli specificamente pattuiti, la Tenda Sistem srl, di seguito Tenda Sistem, applicherà le seguenti condizioni generali di vendita in tutte le sue forniture. Il rapporto commerciale, con l'approvazione tacita in ragione dell'esecuzione alla fornitura ovvero con l'accettazione per sottoscrizione delle presenti condizioni generali, che costituiscono parte integrante di ogni ordine, si intenderà per tutta la sua durata disciplinato da quanto di seguito stabilito, senza necessità di ulteriori accettazioni espresse o tacite.

1. PREZZI

I prezzi della merce sono quelli del listino in vigore al momento della consegna, eccetto deroga scritta. Le offerte sono valide con i prezzi indicati, per il periodo menzionato e si intendono IVA esclusa, franco nostro stabilimento.

2. ORDINI

Gli ordini devono essere commissionati per iscritto, a mezzo fax oppure e-mail e l'accettazione dell'ordine presso la sede della Tenda Sistem e quivale a conclusione del contratto. Per ordini telefonici, la Tenda Sistem non risponde di eventuali errori.

3. CATALOGHI E SPECIFICHE TECNICHE

Le informazioni contenute nei cataloghi o stampati pubblicitari, quali caratteristiche tecniche dei prodotti o dei componenti, dimensioni, schemi di montaggio, colori, ecc., hanno valore meramente indicativo, in ragione delle specifiche tecniche e della evoluzione tecnologica dei prodotti azien-dali. I dati impegnativi potranno essere forniti di volta in volta e dietro esplicita richiesta. Al fine di migliorare la qualità del prodotto, la Tenda Sistem si riserva il diritto di modificare lo stesso senza alcun preavviso e anche dopo l'accettazione dell'ordine. L'azienda si riserva di apportare modifiche parziali o totali ai prodotti senza preavviso declinando ogni responsabilità su eventuali dati inesatti.

4. MODIFICHE E ANNULLAMENTO DEGLI ORDINI

La Tenda Sistem si riserva la facoltà di accettare modifiche o annullamenti di ordine in funzione dello stato di avanzamento della commessa. In ogni caso non saranno accettate modifiche o annullamenti dell'ordine non comunicati per iscritto.

5. MODALITÀ DI CONSEGNA

La Tenda Sistem provvederà a recapitare ai clienti i prodotti ordinati, mediante vettore di sua fiducia, oppure direttamente se il luogo di consegna rientra nelle aree servite dal servizio di consegna aziendale.

6. ACCETTAZIONI E RESTITUZIONI

Tutti i prodotti si presumono accettati al momento della consegna, salvo il diritto dell'acquirente di denunciare vizi, o difformità del prodotto; questo dovrà essere segnalato PER ISCRITTO e, a pena nullità, contenere specifica motivazione. Non è ammesso il c.d. recesso "ad nutum". Per effetto della tempestiva denuncia del vizio o della difformità, la Tenda Sistem provvederà, di concerto con il cliente, a sostituire i prodotti difettosi oppure a rimborsarne il prezzo. La merce contestata dovrà essere consegnata alla Tenda Sistem entro e non oltre il termine di giorni 7 dal ricevimento della denuncia per le necessarie verifiche. La Tenda Sistem ha la facoltà di testare i prodotti al momento della loro restituzione e di addebitare al cliente ogni costo sostenuto in caso di denuncia infondata.

7. CONDIZIONI DI PAGAMENTO

Il pagamento deve essere effettuato nei termini e con le modalità esposte in fattura. Le rimesse dirette devono essere effettuate a mezzo bonifico bancario, assegno circolare, o contanti. La merce resta di proprietà esclusiva della ditta venditrice fino al suo pagamento integrale e definitivo. Il pagamento non potrà essere sospeso o ritardato per qualsiasi motivo. Per ritardato pagamento o insoluto, oltre alle spese bancarie, saranno addebitate le spese di gestione insoluto pari a €10,39 ed interessi di mora al tasso legale di riferimento e sempre all'interno dei tassi soglia. Nel caso di ritardato o mancato pagamento, la ditta venditrice si riserva di annullare o sospendere le successive consegne previste (art. 1460 c.c.) e di pretendere il saldo immediato di tutti i crediti.

8. GARANZIA

Salvo diversa pattuizione, i prodotti della Tenda Sistem sono coperti da garanzia nei termini di legge a partire dalla data della consegna. La garan-zia si intende per sostituzione e/o riparazione gratuita dei pezzi che presentassero difetti di fabbricazione. Non rientrano nella garanzia: sostituzioni di teli usurati da agenti atmosferici o danneggiati da terzi. La garanzia è esclusa per: danni subiti durante il trasporto, cattiva conservazione, mano-missione, inconvenienti da errato montaggio, imperizia d'uso, superamento dei limiti di prestazione nonché per tutte le altre cause che non fossero da imputare a diretta colpa della Tenda Sistem ed ancora allorché le conseguenze derivassero da informazioni errate o incomplete fornite in fase di ordine. La garanzia cessa automaticamente quando, senza il consenso del fornitore, siano effettuate riparazioni o cambiamenti di qualsiasi natura. I termini di garanzia hanno carattere assolutamente perentorio e decorrono anche se il materiale non fosse usato. Il materiale che si ritiene difettoso dovrà essere spedito, previo avviso alla TENDA SISTEM, in porto franco, e quello sostituito rimarrà di proprietà della TENDA SISTEM.

9. RISARCIMENTO DEI DANNI

Per errori di produzione della merce, difetti della stessa, nonché di suo cattivo funzionamento in relazione alla pattuita destinazione d'uso, di cui, co-munque, sarà accertata la responsabilità della Tenda Sistem, sarà riconosciuta, solo ed esclusivamente, la riproduzione e la riconsegna della stessa merce identica per quantità e qualità (genere e tipo) priva di ogni vizio e perfettamente funzionante. Restano, quindi, esclusi tutti gli eventuali altri costi sostenuti come ad esempio: smontaggio, rimontaggio, ore uomo, ore di viaggio, oneri di trasporto, ecc., nonché ogni altra ragione di risarcimen-to diretta o indiretta.

10. PROPRIETÀ INTELLETTUALE ED INDUSTRIALE

La Tenda Sistem si riserva tutti i diritti per la totalità dei contenuti (testi, immagini, ecc.) che appaiono sui suoi stampati e sul sito web. Tali contenuti possono essere utilizzati da terzi soltanto previo consenso scritto. Il cliente riconosce la validità di qualsiasi diritto esclusivo derivante dai titoli di proprietà intellettuale ed industriale della Tenda Sistem.

11. AUTORIZZAZIONE ALL'UTILIZZO DEI MARCHI COMMERCIALI

Il cliente è autorizzato ad usare i marchi commerciali solo in relazione alla promozione ed alla vendita di prodotti autorizzati; ha facoltà di aggiungere, previa autorizzazione della Tenda Sistem, il proprio marchio ma ha il divieto assoluto di sopprimere i simboli commerciali della Tenda Sistem. Il cliente dovrà attenersi a tutte le clausole del presente documento nonché a tutte le regole, gli standard, o le indicazioni generali divulgate di volta in volta dalla Tenda Sistem per l'esposizione e per l'utilizzo dei marchi, e si impegna a trasferire tali condizioni agli utilizzatori dei prodotti aziendali. Il cliente deve sempre usare i marchi Tenda Sistem conformemente ai canoni del buon gusto evitando di utilizzarli in modo da provocare danno commerciale alla Tenda Sistem. Il cliente non è autorizzato a consentire ai propri clienti, né ad alcun altro, l'utilizzo in qualsiasi modo del marchio Tenda Sistem. Il cliente segnalerà immediatamente alla Tenda Sistem qualsiasi abuso o utilizzo non autorizzato dei marchi che dovessero pervenire alla sua attenzione. Il cliente accetta di mantenere per i prodotti autorizzati e per i materiali, la documentazione, i servizi, e gli imballi relativi e cor-relati, quanto meno lo stesso livello qualitativo assicurato al momento della consegna della merce. Il cliente si impegna, inoltre, ad adeguarsi a tutti gli standard fissati di volta in volta dalla Tenda Sistem per la vendita dei prodotti. Nella eventualità che la Tenda Sistem a suo insindacabile giudizio, rilevi nell'uso del marchio, ed in generale nel marketing dei prodotti Tenda Sistem un livello qualitativo inferiore a quello stabilito, oppure il mancato adeguamento del cliente agli standard richiesti per la vendita, potrà immediatamente revocare l'autorizzazione all'uso promozionale del marchio, alla vendita dei suoi prodotti ed adottare ogni altro opportuno provvedimento.

12. TUTELA DELLA PRIVACY INFORMATIVA AI SENSI DELL'ART. 13 DEL D. LGS. 196/03

I dati personali sono raccolti per finalità connesse alla gestione degli ordinari rapporti commerciali, alla tenuta della contabilità clienti/fornitori, per finalità esclusivamente interne di statistica, ricerca di mercato e per comunicazioni di carattere commerciale; i dati saranno conservati in archivi cartacei e/o memorizzati su archivi magnetici nel rispetto delle vigenti leggi secondo le modalità indicate nell'art. 11 del D.Lgs. 196/03; i dati personali saranno comunicati per l'espletamento delle attività commerciali, amministrative e contabili all'interno della Tenda Sistem e ai soggetti che svolgono specifici incarichi connessi all'adempimento di obblighi amministrativi, contabili e gestionali legati all'ordinario espletamento della nostra attività economica. La titolarità del trattamento dei dati oggetto della presente informativa compete alla Tenda Sistem. La informiamo, inoltre, che ai sensi dell'art. 7 del D.Lgs. 196/03, lei ha diritto di conoscere, aggiornare, cancellare, rettificare i suoi dati oppure opporsi all'utilizzo degli stessi se trattati in violazione della legge. Ai sensi dell'art. 13 (informativa) D. Lgs. 196/03, Codice in materia di protezione dei dati personali", Vi informiamo che i dati personali da Voi forniti potranno formare oggetto di trattamento da parte della Tenda Sistem.

13. CONTROVERSIE E FORO COMPETENTE

Per qualsiasi controversia derivante dall'interpretazione o dalla esecuzione delle prima indicate clausole, le parti convengono reciprocamente di adire selettivamente ed esclusivamente il Foro di Bari.

NOTE

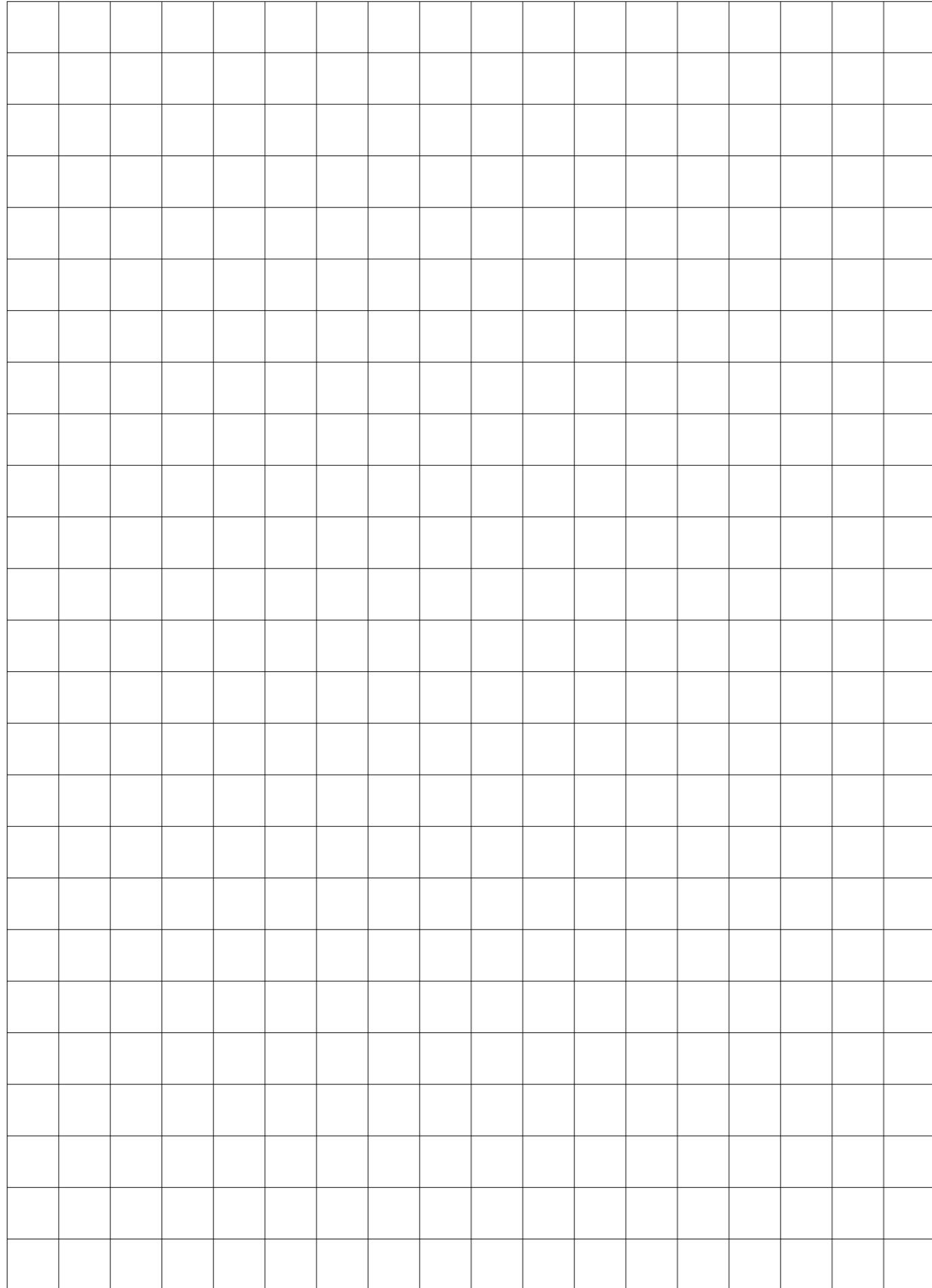

nēw SOLAR®
European Patent EP3184726B1 a product by Tenda Sistem Italia

nēw SOLAR®
European Patent EP3184726B1 a product by Tenda Sistem Italia

distribuito da Tenda Sistem Srl

www.newsolar.info

